

LINKSYS

USER GUIDE

AX1800

DUAL-BAND WiFi 6 ROUTER

Model E7350

Contents

Product Overview	3
Front.....	3
Back.....	4
Setting Up: Basics	5
Where to find more help	5
How to install your router	5
Advanced Configuration	7
How to open the browser-based utility.....	7
Basic Router Settings.....	8
Language.....	9
Internet Setup	10
Basic Wireless Settings	12
Wireless Security	14
Security Option Settings.....	14
WPA2 Personal	14
Disabled.....	14
Troubleshooting	15
Your router was not successfully set up.....	15
<i>Your Internet cable is not plugged in</i> message.....	16
<i>Cannot access your router</i> message.....	17
After setup.....	18
The internet appears to be unavailable	18
Specifications	20
Linksys E7350	20
Environmental.....	20

Product Overview

Front

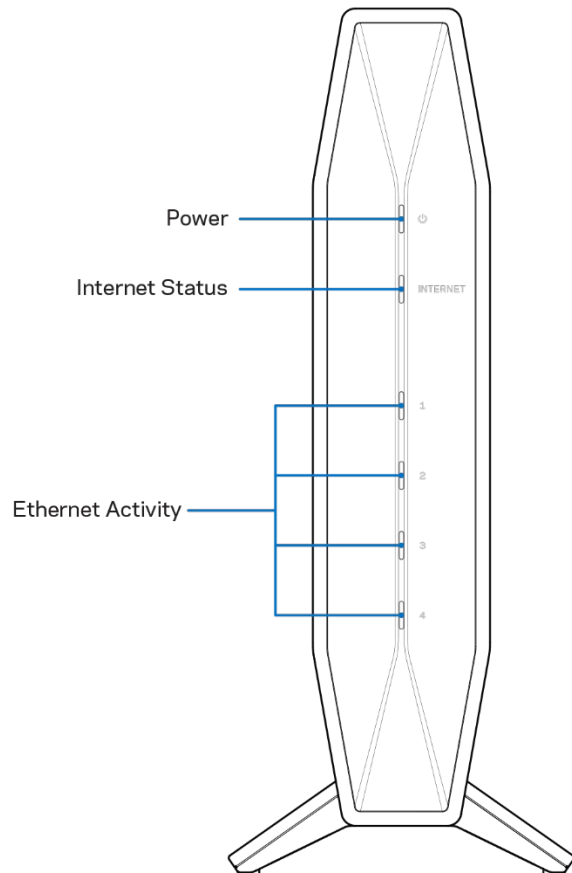

Power light—Blinks blue while router is starting up and during WPS pairing. Blinks yellow if WPS pairing fails

Internet status light—Is solid blue when connected to the internet and solid yellow when not connected.

Ethernet activity lights—light will be solid blue if an ethernet cable is connected to the corresponding port. They will blink blue if there is activity on the port.

Back

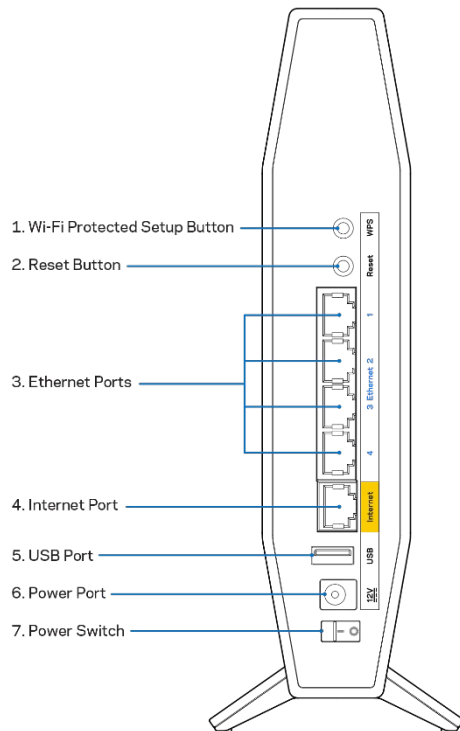

Wi-Fi Protected Setup™ (WPS) button (1) — Press to easily configure wireless security on Wi-Fi Protected Setup-enabled network devices. The light under the button will blink while WPS pairing is active.

Reset button (2) — Press and hold for until the power LED starts flashing to reset the router to factory settings.

Ethernet ports (3) — Connect Ethernet cables (also called network or internet cables) to these Fast Ethernet (10/100/1000) ports and to other wired devices on your network. The lights under the ports will light up only when an Ethernet cable is plugged in and there is data traffic on the cable.

Internet port (4) — Connect an Ethernet cable to this port and to your modem. The light under the port will light up only when an Ethernet cable is plugged in and there is data traffic on the cable.

USB 3.0 port (5) — Connect and share a USB drive on your network.

Power port (6) — Connect the included AC power adapter to this port.

Power switch (7) — Press | (ON) to turn on the router.

Setting Up: Basics

Where to find more help

In addition to this user guide, you can find help at Linksys.com/support/E7350 (documentation, downloads, FAQs, technical support, live chat, forums)

Note—Licenses and notices for third party software used in this product may be viewed on <http://support.linksys.com/en-us/license>. Please contact <http://support.linksys.com/en-us/gplcodecenter> for questions or GPL source code requests.

How to install your router

1. If replacing an existing router, disconnect that router first.
2. Plug in the router to a power source. Make sure the power switch is in the | (ON) position.
3. Connect your new router to your modem or modem-router.

A Modem		B Modem-Router
Plug one end of the included ethernet cable into the yellow Internet port on your new router. If you have a modem, plug the other end into the Ethernet (LAN) port on the modem.	OR	Plug one end of the included ethernet cable to the yellow Internet port on your new router. If you have a modem-router, plug the other end into any available port.

4. Connect to the network name shown in the Quick Start Guide that came with your router. (You can change the network name and password later.) Select the option to automatically connect to this network in the future. If you need help connecting to the network refer to your device documentation on the provided CD.

Note—You will not have internet access until router setup is complete.

5. Enter <http://myrouter.local> in a web browser. Follow the on-screen instructions to complete setup. You also can enter 192.168.1.1 in a browser to start setup.

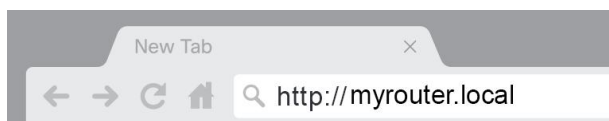

6. Once you are finished with setup, please be sure to register your router so we can keep you informed security updates, product recalls and other things that will improve your experience.

Register your product

Once you register we can share important security updates. Product recalls and other things that will improve your experience. All we need is your email. We will only use your email for limited security and customer support purposes.

Email Address

Linksys may also email me to keep me up to date with special offers and information from linksys. You can unsubscribe at any time by using the link at the end of any email we send. [Read our Privacy Policy here.](#)

Advanced Configuration

How to open the browser-based utility

To access some advanced settings, you need to open the browser-based utility. Make sure you are connected to the router, open a web browser and enter <http://myrouter.local> in a web browser or go to 192.168.1.1.

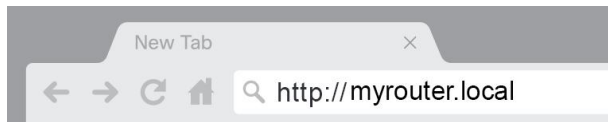

The router will prompt you for password.

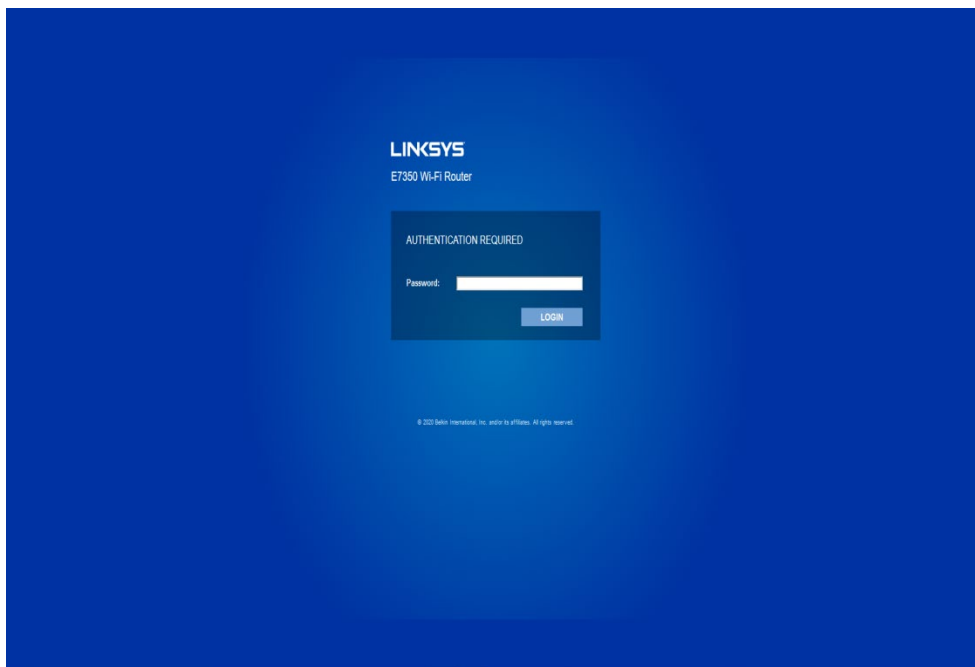

If you changed the password during setup, enter the new password. Click **LOGIN**. If you didn't change the password, or skipped setup altogether, the default password is "admin".

Basic Router Settings

This screen allows you to change the router's basic configuration.

The screenshot displays the Linksys configuration interface for an AX1800 Wi-Fi Router (E7350). The top navigation bar includes 'Log Out' and 'Help' links, the firmware version '1.0.00', and the router model 'AX1800 Wi-Fi Router E7350'. The main navigation tabs are 'System Status', 'Configuration', 'Parental Controls', and 'Troubleshooting'. The left sidebar shows a tree view under 'Connectivity' with options like 'Local Network', 'WAN Setup', 'VLAN Setup', 'IPv6 Setup', 'MAC Address Clone', and 'Advanced Routing'. The 'Local Network' section is active, showing 'Router Address' settings: IP Address (192.168.1.1), Subnet Mask (255.255.255.0), and Router Name (Linksys07856). Below this is the 'DHCP Server Setting' section, where the 'DHCP Server' checkbox is checked. A 'DHCP Reservation' button is visible. Other settings include Start IP Address (192.168.1.100), Maximum Number of Users (50), IP Address Range (192.168.1.100 to 149), Client Lease Time (0 minutes), and three Static DNS fields (all set to 0.0.0.0). WINS settings are also present (all set to 0.0.0.0). At the bottom of the configuration area are 'Save' and 'Cancel' buttons. The footer contains the copyright notice: '© 2020 Belkin International, Inc. and/or its affiliates. All rights reserved.'

Language

Select your language—To change language, select one from the drop-down menu. The language of the browser-based utility will change within five seconds.

The screenshot displays the Linksys web interface for an AX1800 Wi-Fi Router. The top navigation bar includes the Linksys logo, a 'Log Out' button, a 'Help' button, the firmware version '1.0.00', and the model 'AX1800 Wi-Fi Router E7350'. Below the navigation bar are four tabs: 'System Status', 'Configuration', 'Parental Controls', and 'Troubleshooting'. The 'Configuration' tab is active, and a left-hand sidebar lists various settings categories, with 'Administration' selected. Under 'Administration', the 'Language' option is highlighted. The main content area shows the 'Language' configuration page with a 'Select your language' label and a drop-down menu currently set to 'English'. Below the menu are 'Save' and 'Cancel' buttons. A copyright notice at the bottom reads: '© 2020 Belkin International, Inc. and/or its affiliates. All rights reserved.'

Internet Setup

The Internet Setup section configures the router to your internet connection. This information can be provided by your Internet Service Provider (ISP).

Internet Connection Type—Select the type of internet connection your ISP provides from the drop-down menu.

The screenshot displays the Linksys AX1800 Wi-Fi Router E7350 configuration interface. The top navigation bar includes 'System Status', 'Configuration', 'Parental Controls', and 'Troubleshooting'. The left sidebar shows the 'Connectivity' menu expanded, with 'WAN Setup' selected. The main content area is titled 'WAN Setup' and contains the following sections:

- Internet Setup:** Radio buttons for 'Automatic Configuration - DHCP' (selected), 'Static IP', 'PPPoE', 'PPTP', 'L2TP', 'Bridge Mode', and 'Wireless Bridge Mode'.
- Optional Settings (required by some Internet Service Providers):**
 - Host Name: Text input field.
 - Domain Name: Text input field.
 - MTU: Dropdown menu set to 'Auto'.
 - Size: Text input field set to '1500'.

At the bottom of the configuration area are 'Save' and 'Cancel' buttons.

- **Automatic Configuration - DHCP (default)**
Keep the default only if your ISP supports DHCP or if you connect using a dynamic IP address. (This option usually applies to cable connections.)
- **Static IP**
Select if you are required to use a fixed IP address to connect to the internet.
- **PPPoE**
Select if you have a DSL connection and your ISP uses Point-to-Point Protocol over Ethernet (PPPoE).
- **PPTP**
Point-to-Point Tunneling Protocol (PPTP) is a service that generally applies to connections in

Europe. If your PPTP connection supports DHCP or a dynamic IP address, select *Obtain an IP Address Automatically*. If you are required to use a fixed IP address to connect to the internet, select *Specify an IP Address* and configure the options that appear.

- **L2TP**

Layer 2 Tunneling Protocol (L2TP) is a service that generally applies to connections in Israel.

Note—*Connect on Demand or Keep Alive are options when choosing PPPoE, PPTP and L2TP. They let you choose whether the router connects to the internet only as needed (useful if your ISP charges for connect time), or if the router should always be connected. Select the appropriate option.*

- **Bridge Mode**

Bridge Mode disables all router capabilities and turns the router into an access point. The router will cease to act as a DHCP server and its built-in firewall as well as the NAT features will no longer be in effect.

- **Wireless Bridge**

A wireless bridge wirelessly connects to your main router and can share the internet connection with devices connected to the bridge's Ethernet ports.

Basic Wireless Settings

The screenshot shows the Linksys configuration interface for an AX1800 Wi-Fi Router. The top navigation bar includes 'Log Out', 'Help', 'Firmware Version: 1.0.00', and 'AX1800 Wi-Fi Router E7350'. The main menu has 'System Status', 'Configuration', 'Parental Controls', and 'Troubleshooting'. The left sidebar shows a tree view with 'Connectivity' expanded to 'Wi-Fi', which includes 'Basic Wireless Settings', 'Wi-Fi Protected Setup', 'Wireless Security', 'Guest Access', 'Wireless MAC Filter', and 'Beamforming'. Other categories include 'External Storage', 'Security', and 'Administration'. The main content area is titled 'Basic Wireless Settings' and is divided into two sections: '5 GHz Wireless Settings' and '2.4 GHz Wireless Settings'. Each section has fields for 'Network Mode', 'Network Name (SSID)', 'Channel Width', and 'Channel', along with a checked 'SSID Broadcast' checkbox. The 5 GHz settings show 'Mixed(A/N/AC/AX)', 'Linksys3A285_5GHz', 'Auto', and 'Auto'. The 2.4 GHz settings show 'Mixed(B/G/N/AX)', 'Linksys3A285', 'Auto', and 'Auto'. At the bottom of the settings area are 'Save' and 'Cancel' buttons. A copyright notice at the very bottom reads: '© 2020 Belkin International, Inc. and/or its affiliates. All rights reserved.'

Network Mode—Select the wireless standards your network will support.

- **Mixed (default)**
Keep the default if you have Wireless-N (2.4 GHz), Wireless-G, Wireless-B, Wireless-AX devices in your network.
- **Wireless-A Only**
Select if you have only Wireless-A devices.
- **Wireless-N Only**
Select if you have only Wireless-N (2.4 GHz) devices.
- **Disabled**
Select if you have no Wireless-B, Wireless-G, and Wireless-N (2.4 GHz) devices in your network.

Note—You may select *Mixed*, *Wireless-A/N Only* or *Disabled* for the 5 GHz band. If you are not sure which mode to select, keep the default, *Mixed*.

Network Name (SSID)

The Service Set Identifier (SSID) is a name used by devices to connect to a wireless network. SSIDs are case-sensitive and must not exceed 32 characters. The default SSIDs for the 2.4 GHz and 5 GHz networks are LinksysXXXXX and LinksysXXXXX_5GHz, respectively. The Xs represent the last five digits of the router's serial number, which can be found on the bottom of the router. If you changed the SSID, both bands have the new SSIDs. You may give them different names through the browser-based utility.

Note—*If you restore the router's factory default settings (by pressing the Reset button or using the Administration > Factory Defaults screen), the Network Name will return to its default value. Change the Network Name back to its original name, or you will have to reconnect all devices on your wireless network to the new network name.*

Channel Width

Keep the default, Auto (20 MHz or 40 MHz), for best performance in a 2.4 GHz network using Wireless-B, Wireless-G and Wireless-N (2.4 GHz) devices. For a channel width of 20 MHz, select 20 MHz only. For the best performance in a 5 GHz network, keep the default 20, 40 or 80 MHz.

Channel

Select the channel from the drop-down list. Keep the default, Auto, if you are not sure which channel to select.

SSID Broadcast

Keep the default, Enabled, to broadcast the router's SSID. When wireless clients survey the local area for wireless networks to associate with they will detect the SSID broadcast by the router. Attempting to hide your Wi-Fi name does not make your Wi-Fi more secure. Anyone truly interested in accessing your network can find it even if you turn off this feature. If you still do not want to broadcast the router's SSID, select Disabled.

Wireless Security

The router offers the following wireless security options:

WPA3 Personal / WPA2 Personal / WPA2 Enterprise (WPA stands for Wi-Fi Protected Access.)

Security Option	Strength
WPA3 Personal	Strongest
WPA3/WPA2 Personal	
WPA2 Personal	
WPA2 Enterprise	

Security Option Settings

WPA2 Personal

If you select WPA2 Personal, each device in your wireless network MUST use WPA2 Personal and the same passphrase.



A screenshot of a web interface showing a dropdown menu for 'Security Mode'. The menu is open, and 'WPA2 Personal' is selected and highlighted. The text 'Security Mode' is visible on the left side of the dropdown box.

Passphrase—Enter a passphrase of 8-63 characters. This is the Wi-Fi password that provides access to the network. It can be the same as entered in setup.

Disabled

If you choose to disable wireless security, you will be informed that wireless security is disabled when you first attempt to access the internet. You will be given the option to enable wireless security, or confirm that you understand the risks but still wish to proceed without wireless security.



A screenshot of a web interface showing a dropdown menu for 'Security Mode'. The menu is open, and 'Disabled' is selected and highlighted. The text 'Security Mode' is visible on the left side of the dropdown box.

Your Internet cable is not plugged in message

If you get a “Your Internet cable is not plugged in” message when trying to set up your router:

- Make sure that an ethernet or internet cable (or a cable like the one supplied with your router) is securely connected to the yellow Internet port on the back of the router and to the appropriate port on your modem. This port on the modem is usually labeled Ethernet.

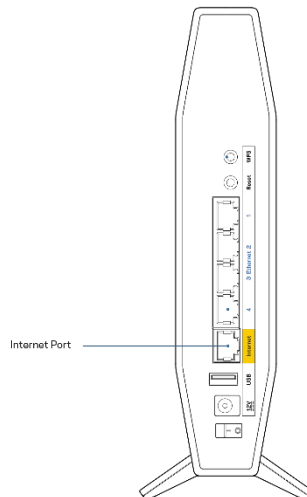

- Make sure that your modem is connected to power and is turned on.

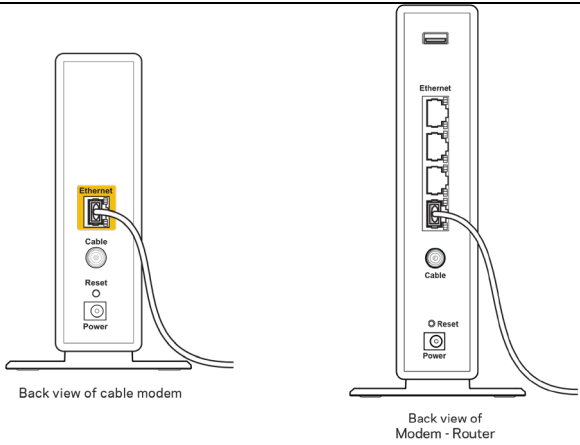
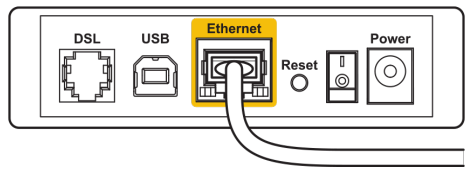
 <p>Back view of cable modem</p> <p>Back view of Modem - Router</p>	 <p>Back view of DSL modem</p>
<p>If your internet service is cable, verify that the cable modem’s CABLE port is connected to the coaxial cable provided by your ISP.</p>	<p>If your internet service is DSL, make sure that the DSL phone line is connected to the modem’s DSL port.</p>

- If your computer was previously connected to your modem with a USB cable, disconnect the USB cable.
- Install the router again.

Cannot access your router message

To access your router, you must be connected to your own network. If you currently have wireless internet access, the problem may be that you have accidentally connected to a different wireless network.

To fix the problem on Windows computers, do the following*:

1. On your Windows desktop, click on the wireless icon in the system tray. A list of available networks will appear.
2. Click your own network name. Click Connect. In the example below, the computer was connected to another wireless network named wraith_5GHz. The wireless network name of the Linksys E series router, Damaged_Beez2.4 in this example, is shown selected.



3. If you are prompted to enter a network security key, type your password (security key) into the network security key field. Click **OK**.
4. Your computer will connect to the network, and you should be able to access the router.

**Depending on your version of Windows, there could be some differences in wording or icons in these steps.*

To fix the problem on Mac computers, do the following:

1. In the menu bar across the top of the screen, click the Wi-Fi icon. A list of wireless networks will appear.
2. In the example below, the computer was connected to another wireless network named wraith_5GHz. The wireless network name of the Linksys E series router, Damaged_Beez2.4 in this example, is shown selected.

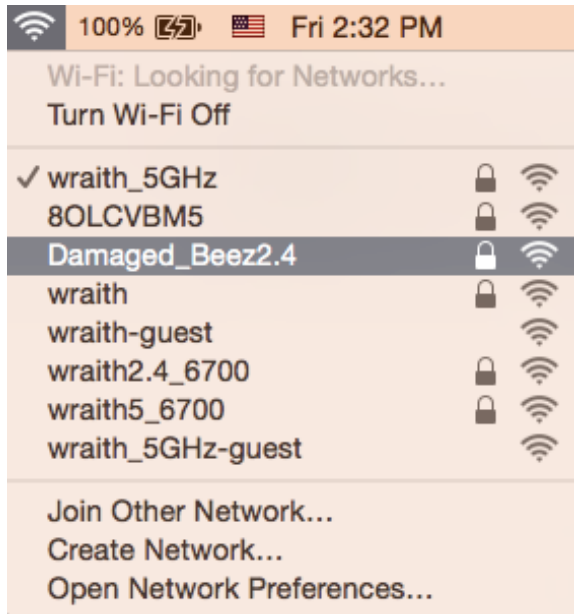

3. Click the wireless network name of your Linksys E series router (Damaged_Beez2.4 in the example).
4. Type your wireless network password (Security Key) into the *Password* field. Click **OK**.

After setup

The internet appears to be unavailable

If the internet has difficulty communicating with your router, the problem may appear as a “Cannot find [internet address]” message in your web browser. If you know that the internet address is correct, and if you’ve tried several valid internet addresses with the same result, the message could mean that there’s a problem with your ISP or modem communicating with your router.

Try the following:

- Make sure that the network and power cables are securely connected.
- Make sure that the power outlet that your router is connected to has power.
- Reboot your router.
- Contact your ISP and ask about outages in your area.

The most common method of troubleshooting your router is to turn it off, then back on again. Your router can then reload its custom settings, and other devices (such as the modem) will be able to rediscover the router and communicate with it. This process is called rebooting.

To restart your router using the power cord, do the following:

1. Disconnect the power cord from the router and the modem.
2. Wait 10 seconds and reconnect the power cord to the modem. Make sure it has power.
3. Wait until the modem's online indicator has stopped blinking (about two minutes). Reconnect the power cord to the router.
4. Wait until the flashing green LED between the Reset button and power port is solid. Wait two minutes before trying to connect to the internet from a computer.

Specifications

Linksys E7350

Model Name	AX1800 Dual-Band WiFi 6 Router
Model Number	E7350
Switch Port Speed	10/100/1000 Mbps (Fast Ethernet)
Radio Frequency	2.4 GHz and 5 GHz
# of Antennas	4 internal
Ports	Ethernet (1-4), Internet, Power , USB 3.0
Buttons	Wi-Fi Protected Setup, Reset, Power Switch
LEDs	Power, Internet, Ethernet (1-4)
UPnP	Supported
Security Features	WPA2 Personal, WPA3 Personal, WPA2/WPA3 Mixed Personal
Security Key Bits	Up to 128-bit encryption

Environmental

Dimensions	156mm (L) x 77.11mm (W) x 220mm (H)
Unit Weight	850 g (1.9 lbs)
Power	12V, 2A
Certifications	FCC, IC, CE, Wi-Fi (IEEE 802.11 a/b/g/n/ac/ax)
Operating Temperature	32° to 104° F (0° to 40° C)
Storage Temperature	-4° to 140° F (-20° to 60° C)
Operating Humidity	10% to 80% relative humidity, non-condensing
Storage Humidity	5% to 90% non-condensing

Notes:

For regulatory, warranty, and safety information, see the CD that came with your router or go to Linksys.com/support/E7350.

Specifications are subject to change without notice.

Maximum performance derived from IEEE Standard 802.11 specifications. Actual performance can vary, including lower wireless network capacity, data throughput rate, range and coverage.

Performance depends on many factors, conditions and variables, including distance from the access point, volume of network traffic, building materials and construction, operating system used, mix of wireless products used, interference and other adverse conditions.

BELKIN, LINKSYS and many product names and logos are trademarks of the Belkin group of companies. Third-party trademarks mentioned are the property of their respective owners. Licenses and notices for third party software used in this product may be viewed here: <http://support.linksys.com/en-us/license>. Please contact <http://support.linksys.com/en-us/gplcodecenter> for questions or GPL source code requests.

© 2020 Belkin International, Inc. and/or its affiliates. All rights reserved.

LINKSYS

GUIDE D'UTILISATION

**ROUTEUR SANS FIL 6 DOUBLE
BANDE
AX1800**

Modèle E7350

Table des matières

Vue d'ensemble du produit	3
Avant.....	3
Précédent.....	4
Configuration : Fonctions de base	5
Où trouver de plus amples renseignements	5
Installation de votre routeur	5
Configuration avancée.....	7
Comment ouvrir l'utilitaire Web?	7
Paramètres de base du routeur	8
Langue.....	9
Configuration Internet.....	10
Paramètres de base du réseau sans fil.....	12
Sécurité sans fil.....	14
Paramètres des options de sécurité.....	14
WPA2 personnel	14
Désactivé	14
Dépannage	15
Votre routeur n'a pas été configuré correctement.....	15
Message <i>Votre câble Internet n'est pas branché</i>	16
Message <i>Impossible d'accéder à votre routeur</i>	17
Une fois la configuration terminée	18
Internet ne semble pas disponible.....	18
Caractéristiques techniques	20
Linksys E7350	20
Environnement d'exploitation	20

Vue d'ensemble du produit

Avant

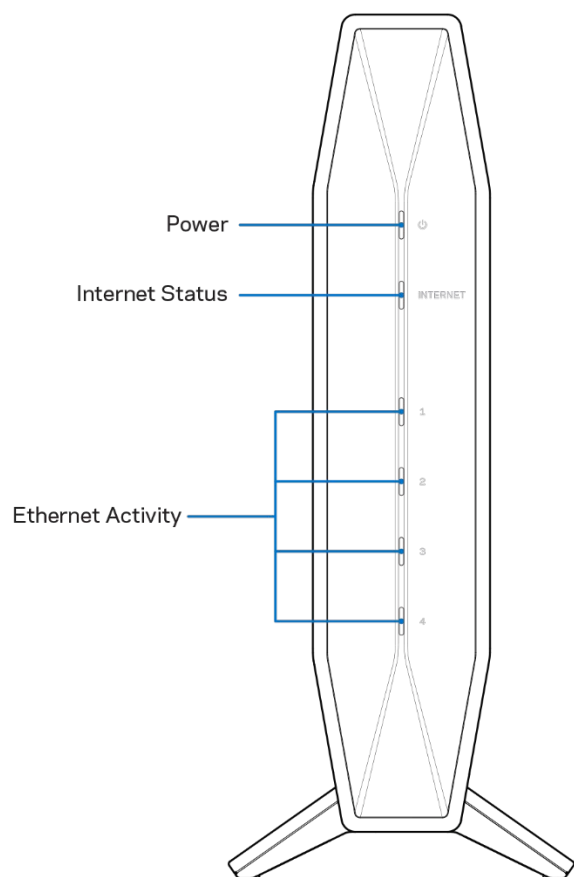

Voyant d'alimentation : clignote en bleu pendant le démarrage du routeur et pendant le jumelage WPS. Clignote en jaune si le jumelage WPS échoue.

Voyant d'état Internet : bleu fixe lorsque connecté à l'Internet et jaune fixe lorsque non connecté.

Voyants d'activité Ethernet : le voyant est bleu fixe si un câble Ethernet est connecté au port correspondant. Le voyant clignote en bleu s'il y a une activité sur le port.

Précédent

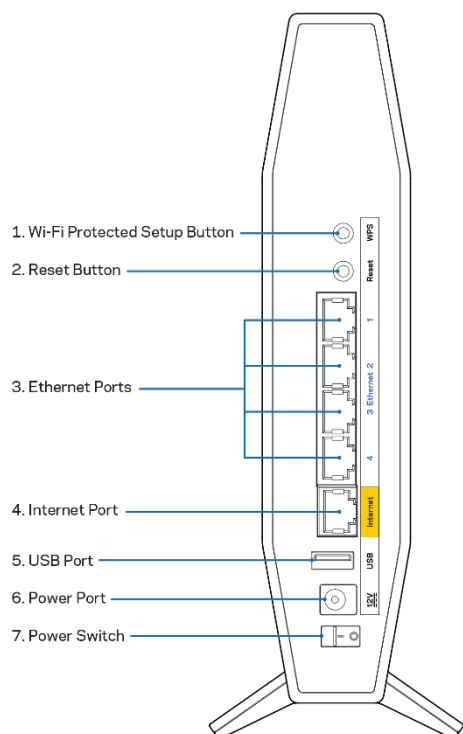

Bouton Wi-Fi Protected Setup™ (WPS) (1) : appuyez pour configurer facilement la sécurité de l'accès sans fil sur les périphériques réseau compatibles Wi-Fi Protected Setup. Le voyant sous le bouton clignote lorsque le jumelage WPS est actif.

Bouton Reset (2) : maintenez ce bouton enfoncé jusqu'à ce que le voyant d'alimentation commence à clignoter pour réinitialiser le routeur aux paramètres établis par défaut à l'usine.

Ports Ethernet (3) : branchez des câbles Ethernet (aussi appelés câbles réseau ou câbles Internet) à ces ports Fast Ethernet (10/100/1000) et à d'autres périphériques câblés sur votre réseau. Les voyants sous les ports ne s'allument que lorsqu'un câble Ethernet est branché et que des données sont transmises par ce câble.

Port Internet (4) : raccordez un câble Ethernet à ce port et à votre modem. Le voyant sous le port ne s'allume que lorsqu'un câble Ethernet est branché et que des données sont transmises par ce câble.

Port USB 3.0 (5) : branchez et partagez un périphérique USB sur votre réseau.

Port d'alimentation (6) : branchez l'adaptateur c.a. fourni sur ce port.

Interrupteur d'alimentation (7) : appuyez sur | (MARCHE) pour mettre le routeur sous tension.

Configuration : Fonctions de base

Où trouver de plus amples renseignements

Outre le présent guide d'utilisation, vous trouverez de l'aide sur Linksys.com/support/E7350 (documentation, téléchargements, FAQ, soutien technique, clavardage en direct, forums)

Remarque : les licences et la documentation relatives aux logiciels tiers utilisés dans ce produit peuvent être consultées à l'adresse suivante : <http://support.linksys.com/en-us/license>. Pour toute demande relative au code source LPG ou toute autre question, veuillez communiquer avec nous à l'adresse <http://support.linksys.com/en-us/gplcodecenter>.

Installation de votre routeur

1. Si vous remplacez un routeur existant, déconnectez d'abord ce dernier.
2. Branchez le routeur à une source d'alimentation. Assurez-vous que l'interrupteur d'alimentation est en position | (MARCHE).
3. Raccordez votre nouveau routeur à votre modem ou routeur-modem.

A Modem		B Routeur-Modem
Branchez une extrémité du câble Ethernet fourni dans le port Internet jaune sur votre nouveau routeur. Si vous avez un modem, branchez l'autre extrémité dans le port Ethernet (LAN) sur le modem.	OU	Branchez une extrémité du câble Ethernet fourni dans le port Internet jaune sur votre nouveau routeur. Si vous avez un routeur-modem, branchez l'autre extrémité dans tout port disponible.

4. Connectez-vous au nom de réseau indiqué dans le Guide de démarrage rapide fourni avec votre routeur. (Vous pourrez modifier le nom et le mot de passe du réseau ultérieurement.) Sélectionnez l'option permettant de se connecter automatiquement à ce réseau à l'avenir. Si vous avez besoin d'aide pour vous connecter au réseau, reportez-vous à la documentation de votre appareil sur le CD fourni.

Remarque : vous n'aurez pas accès à Internet tant que le routeur n'aura pas été intégralement configuré.

5. Entrez <http://myrouter.local> dans un navigateur Web. Suivez les directives à l'écran pour terminer la configuration. Vous pouvez également entrer 192.168.1.1 dans un navigateur pour commencer la configuration.

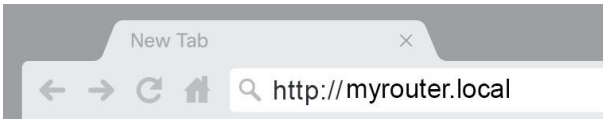

6. Une fois que vous avez terminé la configuration, n'oubliez pas d'enregistrer votre routeur afin que nous puissions vous tenir informé des mises à jour de sécurité, des rappels de produits et d'autres éléments qui vous aideront à profiter d'une meilleure expérience.

Register your product

Once you register we can share important security updates. Product recalls and other things that will improve your experience. All we need is your email. We will only use your email for limited security and customer support purposes.

Email Address

Linksys may also email me to keep me up to date with special offers and information from linksys. You can unsubscribe at any time by using the link at the end of any email we send. [Read our Privacy Policy here.](#)

Next Skip

Configuration avancée

Comment ouvrir l'utilitaire Web?

Pour accéder à certains paramètres avancés, vous devez ouvrir l'utilitaire Web. Assurez-vous d'être connecté au routeur, ouvrez un navigateur Web et entrez <http://myrouter.local> ou accédez à 192.168.1.1.

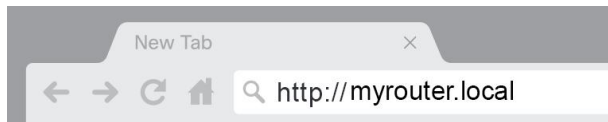

Le routeur vous demande votre mot de passe.

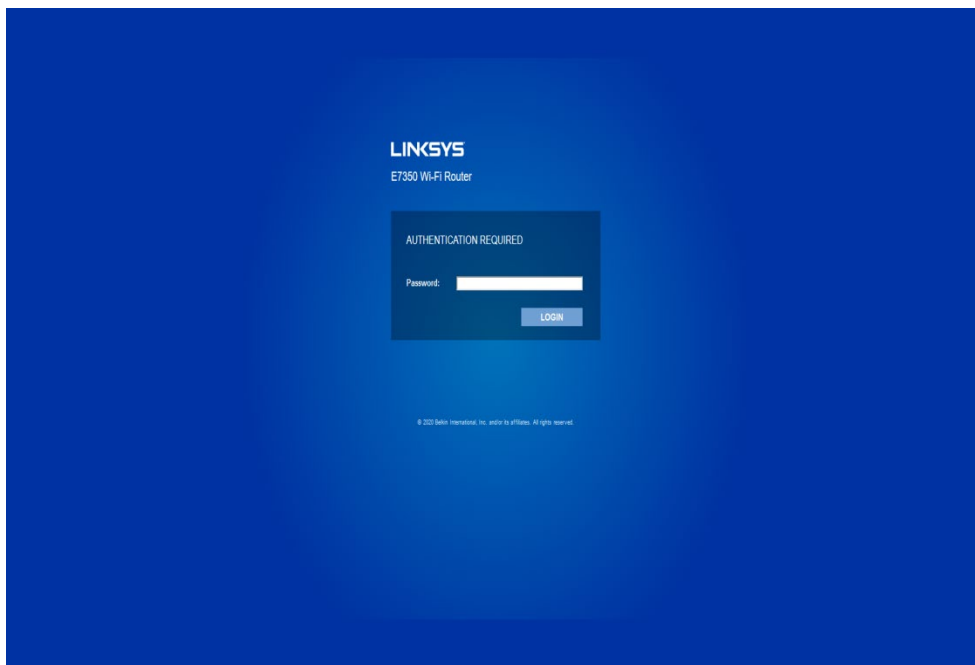

Si vous avez modifié le mot de passe au cours de la configuration, entrez le nouveau mot de passe. Cliquez sur « CONNEXION ». Si vous n'avez pas modifié le mot de passe, ou si vous avez ignoré la configuration, le mot de passe par défaut est « admin ».

Paramètres de base du routeur

Cet écran vous permet de modifier la configuration de base du routeur.

The screenshot displays the Linksys configuration interface for an AX1800 Wi-Fi Router (E7350). The top navigation bar includes 'Log Out', 'Help', 'Firmware Version: 1.0.00', and the router model. The main menu has four tabs: 'System Status', 'Configuration', 'Parental Controls', and 'Troubleshooting'. The 'Configuration' tab is active, and the 'Connectivity' sub-menu is expanded to show 'Local Network' as the selected option. The 'Local Network' section is divided into two parts: 'Router Address' and 'DHCP Server Setting'. Under 'Router Address', the IP Address is set to 192.168.1.1, Subnet Mask to 255.255.255.0, and Router Name to Linksys07856. The 'DHCP Server Setting' section has the 'DHCP Server' checkbox checked and the 'DHCP Reservation' button highlighted. The Start IP Address is 192.168.1.100, Maximum Number of Users is 50, and the IP Address Range is 192.168.1.100 to 149. The Client Lease Time is 0 minutes. Static DNS 1, 2, and 3, and WINS are all set to 0.0.0.0. At the bottom of the configuration area, there are 'Save' and 'Cancel' buttons. The footer contains the copyright notice: © 2020 Belkin International, Inc. and/or its affiliates. All rights reserved.

Langue

Sélectionnez votre langue :pour changer de langue, sélectionnez-en une dans le menu déroulant. La langue de l'utilitaire basé sur le navigateur sera modifiée dans les cinq secondes qui suivent.

The screenshot displays the Linksys web interface for an AX1800 Wi-Fi Router. The top navigation bar includes the Linksys logo, a 'Log Out' button, a 'Help' button, the firmware version '1.0.00', and the model 'AX1800 Wi-Fi Router E7350'. Below the navigation bar are four tabs: 'System Status', 'Configuration', 'Parental Controls', and 'Troubleshooting'. The 'Configuration' tab is active, and a left sidebar menu shows 'Administration' selected. The main content area is titled 'Language' and contains a dropdown menu labeled 'Select your language' with 'English' selected. Below the dropdown are 'Save' and 'Cancel' buttons. A copyright notice at the bottom reads: '© 2020 Belkin International, Inc. and/or its affiliates. All rights reserved.'

Configuration Internet

La section Configuration Internet permet de configurer le routeur en fonction du type de connexion Internet utilisé. Ces informations peuvent être fournies par votre fournisseur d'accès Internet (FAI).

Type de connexion Internet : sélectionnez dans le menu déroulant le type de connexion Internet fournie par votre FAI.

The screenshot shows the Linksys configuration interface for the AX1800 Wi-Fi Router (E7350). The page is titled "WAN Setup" and is part of the "Configuration" section. The left sidebar shows a navigation menu with "Connectivity" expanded, highlighting "WAN Setup". The main content area is titled "WAN Setup" and contains the following sections:

- Internet Setup:** A row of radio buttons for selecting the connection type: "Automatic Configuration - DHCP" (selected), "Static IP", "PPPoE", "PPTP", "L2TP", "Bridge Mode", and "Wireless Bridge Mode".
- Optional Settings (required by some Internet Service Providers):** A section with four input fields:
 - Host Name: A text input field.
 - Domain Name: A text input field.
 - MTU: A dropdown menu currently set to "Auto".
 - Size: A text input field containing the value "1500".
- Buttons:** At the bottom of the form are two buttons: "Save" (highlighted in blue) and "Cancel".

The footer of the page includes the text "© 2020 Belkin International, Inc. and/or its affiliates. All rights reserved." and a small ID "le31f885a3d99ebfb".

- **Configuration automatique - DHCP (par défaut)**
Conservez le type de connexion par défaut uniquement si votre service Internet utilise le protocole DHCP ou une adresse IP dynamique. (Cette option s'applique généralement aux connexions par câble.)
- **Adresse IP statique**
Sélectionnez cette option si vous devez utiliser une adresse IP fixe pour vous connecter à Internet.
- **PPPoE**
Sélectionnez cette option si vous disposez d'une connexion DSL et que votre FAI utilise le protocole PPPoE.

- **PPTP**

Le protocole PPTP (Point-to-Point Tunneling Protocol) (protocole Point-à-point de tunnelisation) est un service Internet utilisé généralement en Europe. Si votre connexion PPTP prend en charge le protocole DHCP ou si vous vous connectez au moyen d'une adresse IP dynamique, sélectionnez *Obtenir automatiquement une adresse IP*. Si vous devez utiliser une adresse IP fixe pour vous connecter à Internet, sélectionnez *Spécifier une adresse IP* et configurez les options qui apparaissent.

- **L2TP**

Le protocole L2TP (Layer 2 Tunneling Protocol) (protocole de tunnelisation de niveau 2) est un service Internet utilisé généralement en Israël.

Remarque : les options Connexion à la demande ou Maintenir la connexion sont disponibles lorsque vous choisissez PPPoE, PPTP et L2TP. Cela vous permet de choisir si le routeur se connecte à Internet uniquement en fonction de vos besoins (utile si votre FAI facture le temps de connexion), ou si le routeur doit toujours être connecté. Sélectionnez l'option appropriée.

- **Mode pont**

Le mode Pont désactive toutes les fonctions du routeur et transforme le routeur en point d'accès. Le routeur cessera de faire office de serveur DHCP et son coupe-feu intégré ainsi que les fonctions NAT ne seront plus activées.

- **Pont sans fil**

Un pont sans fil se connecte à votre routeur principal par liaison sans fil et peut partager la connexion Internet avec des appareils connectés aux ports Ethernet du pont.

Paramètres de base du réseau sans fil

The screenshot shows the Linksys configuration interface for an AX1800 Wi-Fi Router. The top navigation bar includes 'Log Out', 'Help', 'Firmware Version: 1.0.00', and 'AX1800 Wi-Fi Router E7350'. The main menu has 'System Status', 'Configuration', 'Parental Controls', and 'Troubleshooting'. The left sidebar shows a tree view with 'Connectivity' expanded to 'Wi-Fi', which includes 'Basic Wireless Settings', 'Wi-Fi Protected Setup', 'Wireless Security', 'Guest Access', 'Wireless MAC Filter', and 'Beamforming'. Other categories include 'External Storage', 'Security', and 'Administration'. The main content area is titled 'Basic Wireless Settings' and is divided into two sections: '5 GHz Wireless Settings' and '2.4 GHz Wireless Settings'. Each section has fields for 'Network Mode', 'Network Name (SSID)', 'Channel Width', and 'Channel', along with a checked 'SSID Broadcast' checkbox. The '5 GHz' section shows 'Mixed(A/N/AC/AX)', 'Linksys3A285_5GHz', 'Auto', and 'Auto'. The '2.4 GHz' section shows 'Mixed(B/G/N/AX)', 'Linksys3A285', 'Auto', and 'Auto'. At the bottom of the settings area are 'Save' and 'Cancel' buttons. A copyright notice at the very bottom reads '© 2020 Belkin International, Inc. and/or its affiliates. All rights reserved.'

Mode réseau : sélectionnez les normes sans fil prises en charge par votre réseau.

- **Mixte (par défaut)**
Conservez la valeur par défaut si vous avez des périphériques sans fil N (2,4 GHz), sans fil G, sans fil B, sans fil AX sur votre réseau.
- **Sans fil A seulement**
Sélectionnez cette option si vous n'avez que des appareils sans fil A.
- **Sans fil N seulement**
Sélectionnez cette option si vous n'avez que des appareils sans fil N (2,4 GHz).
- **Désactivé**
Sélectionnez cette option si vous n'avez pas de dispositifs sans fil B, sans fil G et sans fil N (2,4 GHz) sur votre réseau.

Remarque : vous pouvez sélectionner *Mixte*, *Sans fil A/N seulement* ou *Désactivé* pour la bande 5 GHz. Si vous ne savez pas quel mode choisir, conservez celui par défaut, soit *Mixte*.

Nom du réseau (SSID)

Le nom de réseau sans fil (SSID) est un identifiant utilisé par les périphériques pour se connecter à un réseau sans fil. Les identifiants SSID sont sensibles à la casse et ne doivent pas dépasser 32 caractères. Les identifiants SSID par défaut pour les réseaux 2,4 GHz et 5 GHz sont respectivement LinksysXXXXX et LinksysXXXXX_5GHz. Les X représentent les cinq derniers chiffres du numéro de série du routeur, qui se trouvent au bas du routeur. Si vous avez changé le SSID, les nouveaux SSID s'appliquent aux deux bandes. Vous pouvez leur donner des noms différents avec l'utilitaire Web.

Remarque : si vous restaurez les paramètres par défaut du routeur (en appuyant sur le bouton Reset, réinitialisation, ou à partir de l'écran Administration > Paramètres par défaut), le nom de réseau reviendra à sa valeur par défaut. Redonnez au Nom du réseau son nom d'origine, faute de quoi vous devrez reconnecter tous les appareils présents sur votre réseau sans fil au nouveau nom de réseau.

Largeur du canal

Conservez la valeur par défaut, Auto (20 MHz ou 40 MHz), pour une performance optimale dans un réseau 2,4 GHz utilisant des périphériques sans fil B, sans fil G et sans fil N (2,4 GHz). Pour une largeur de canal de 20 MHz, sélectionnez 20 MHz seulement. Pour des performances optimales sur un réseau 5 GHz, conservez la valeur par défaut, soit 20, 40 ou 80 MHz.

Canal

Sélectionnez le canal dans le menu déroulant. Conservez la valeur par défaut, Auto, si vous ne savez pas quel canal choisir.

Diffusion SSID

Conservez la valeur par défaut, Activé, pour diffuser le SSID du routeur. Lorsque les périphériques clients sans fil rechercheront des réseaux sans fil auxquels s'associer, ils détecteront le SSID diffusé par le routeur. Essayer de cacher le nom de votre sans-fil ne rend pas votre réseau sans-fil plus sécurisé. Toute personne souhaitant vraiment accéder à votre réseau pourra le trouver même si vous désactivez cette fonction. Si vous ne voulez toujours pas diffuser le SSID du routeur, sélectionnez Désactivé.

Sécurité sans fil

Le routeur offre les options de sécurité sans fil suivantes :

WPA3 personnel / WPA2 personnel / WPA2 Entreprise (WPA signifie Wi-Fi Protected Access, ou accès sans fil sécurisé).

Options de sécurité	Niveau de sécurité
WPA3 personnel	Le plus robuste
WPA3/WPA2 personnel	
WPA2 Personal (WPA2 personnel)	
WPA2 Entreprise	

Paramètres des options de sécurité

WPA2 personnel

Si vous sélectionnez WPA2 Personnel, chaque appareil de votre réseau sans fil DOIT utiliser WPA2 Personnel et la même phrase de passe.



A screenshot of a web interface showing a dropdown menu for 'Security Mode'. The selected option is 'WPA2 Personal'.

Phrase de passe : entrez une phrase de passe de 8 à 63 caractères. C'est le mot de passe Wi-Fi qui donne accès au réseau. Il peut être identique à celui saisi dans la configuration.

Désactivé

Si vous choisissez de désactiver la sécurité sans fil, vous serez informé que la sécurité sans fil est désactivée lors de votre première connexion à Internet. Vous pourrez choisir d'activer la sécurité sans fil ou de confirmer que vous avez bien compris les risques encourus et que vous souhaitez tout de même continuer sans sécurité sans fil.



A screenshot of a web interface showing a dropdown menu for 'Security Mode'. The selected option is 'Disabled'.

Dépannage

Pour obtenir de l'aide supplémentaire, communiquez avec notre soutien à la clientèle primé sur Linksys.com/support/E7350.

Votre routeur n'a pas été configuré correctement

Si vous n'avez pas pu terminer la configuration dans l'interface basée sur le navigateur, vous pouvez essayer la procédure suivante :

- Maintenez enfoncé le bouton « Reset » (réinitialisation) de votre routeur à l'aide d'un trombone ou d'une épingle jusqu'à ce que le voyant d'alimentation à l'avant du routeur s'éteigne et commence à clignoter (environ 10 secondes). Saisissez 192.168.1.1 dans un navigateur pour réessayer la configuration.

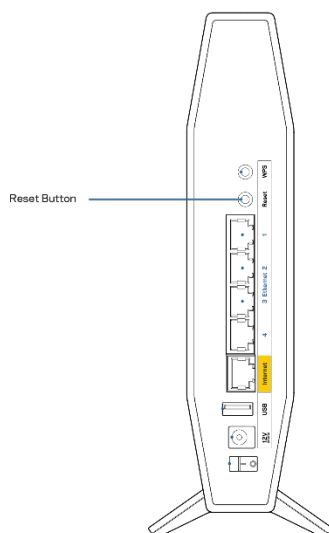

- Désactivez temporairement le pare-feu de votre ordinateur (pour obtenir de l'aide, reportez-vous aux instructions du logiciel de sécurité). Installez de nouveau le routeur.
- Si vous avez un autre ordinateur, utilisez-le pour installer le routeur.

Message *Votre câble Internet n'est pas branché*

Si le message « Votre câble Internet n'est pas branché » apparaît lorsque vous êtes en train de configurer votre routeur :

- Vérifiez qu'un câble Ethernet ou Internet (ou un câble comme celui fourni avec votre routeur) est bien branché au port Internet jaune à l'arrière de votre routeur et au port approprié sur votre modem. Ce port du modem est généralement étiqueté Ethernet.

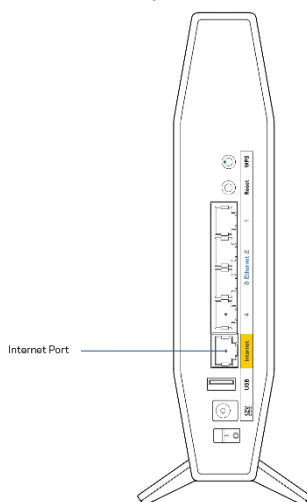

- Vérifiez que votre modem est branché à une source d'alimentation et qu'il est sous tension.

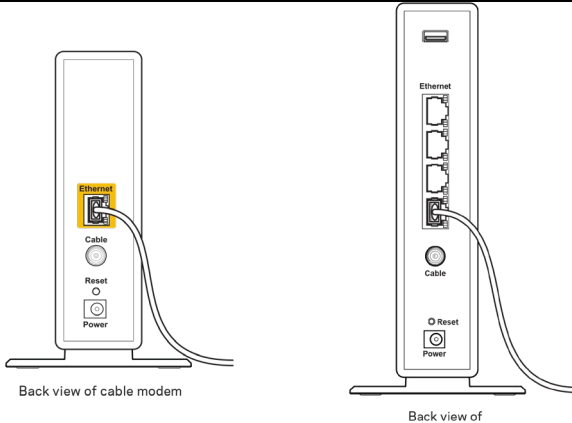
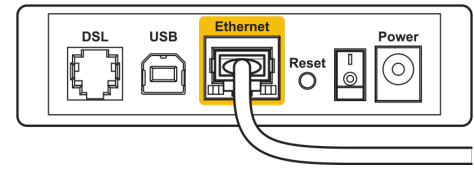
 <p>Back view of cable modem</p> <p>Back view of Modem - Router</p>	 <p>Back view of DSL modem</p>
<p>Si vous avez un accès Internet par le câble, vérifiez que le port CÂBLE du modem-câble est raccordé au câble coaxial fourni par votre FAI.</p>	<p>Si vous avez un accès Internet DSL, assurez-vous que la ligne téléphonique DSL est raccordée au port DSL du modem.</p>

- Si votre ordinateur était connecté à votre modem par un câble USB, déconnectez le câble USB.
- Installez de nouveau le routeur.

Message *Impossible d'accéder à votre routeur*

Pour accéder à votre routeur, vous devez être connecté à votre propre réseau. Si vous disposez d'un accès Internet sans fil, vous vous êtes peut-être connecté accidentellement à un autre réseau sans fil.

Pour régler le problème sur les ordinateurs sous Windows, suivez les instructions suivantes* :

1. Sur votre bureau Windows, cliquez sur l'icône sans-fil de la barre d'état système. Une liste des réseaux détectés apparaîtra.
2. Cliquez sur le nom de votre propre réseau. Cliquez sur Connexion. Dans l'exemple ci-dessous, l'ordinateur était connecté à un autre réseau sans fil appelé wraith_5GHz. Le nom du réseau sans fil du routeur Linksys série E, Damaged_Beez2.4 dans cet exemple, est sélectionné.

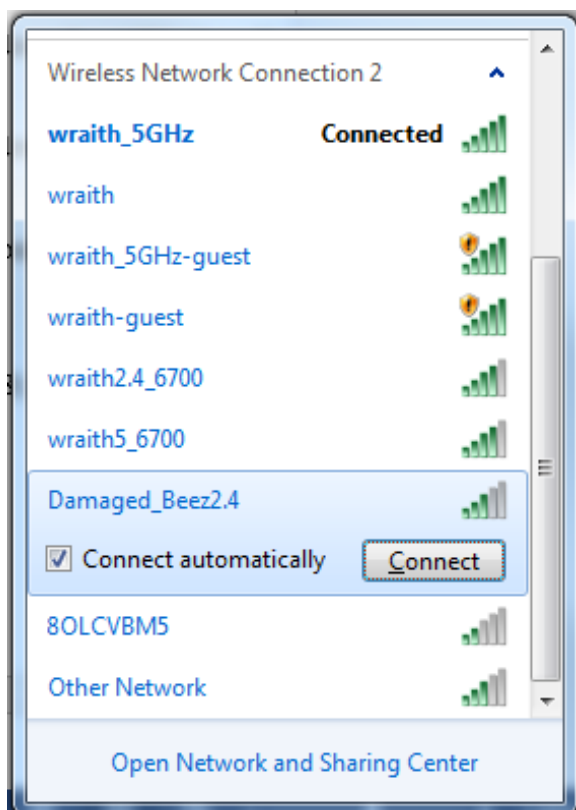

3. Si vous êtes invité à saisir une clé de sécurité réseau, entrez votre mot de passe (clé de sécurité) dans le champ *Network security key* (Clé de sécurité réseau). Cliquez sur **OK**.
4. Votre ordinateur se connectera au réseau et vous devriez pouvoir accéder au routeur.

**Selon la version Windows que vous utilisez, la description ou les icônes représentant ces étapes pourraient être légèrement différentes.*

Pour corriger le problème sur les ordinateurs Mac, faites ce qui suit :

1. Dans la barre de menu en haut de l'écran, cliquez sur l'icône du sans-fil. Une liste des réseaux sans fil apparaîtra.
2. Dans l'exemple ci-dessous, l'ordinateur était connecté à un autre réseau sans fil appelé wraith_5GHz. Le nom du réseau sans fil du routeur Linksys série E, Damaged_Beez2.4 dans cet exemple, est sélectionné.

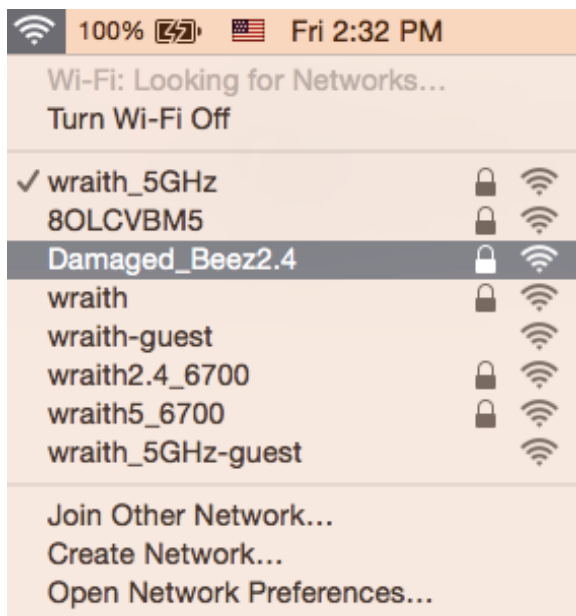

3. Cliquez sur le nom de réseau sans-fil du routeur Linksys série E (Damaged_Beez2.4 dans l'exemple).
4. Entrez votre mot de passe de réseau sans fil (Clé de sécurité) dans le champ *Password* (Mot de passe). Cliquez sur **OK**.

Une fois la configuration terminée

Internet ne semble pas disponible

Si Internet a de la difficulté à communiquer avec votre routeur, le problème pourrait apparaître sous forme de message « [adresse Internet] introuvable » dans votre navigateur Web. Si vous savez que l'adresse Internet est correcte, et que vous avez essayé plusieurs adresses Internet valides avec le même résultat, cela pourrait indiquer que votre FAI ou votre modem ne peut pas communiquer avec votre routeur.

Essayez ce qui suit :

- Assurez-vous que les câbles réseau et d'alimentation sont correctement branchés.
- Assurez-vous que la prise de courant sur laquelle votre routeur est branché est alimentée en courant.
- Redémarrez le routeur.
- Communiquez avec votre FAI pour savoir s'il y a des pannes dans votre secteur.

La méthode la plus courante pour faire le dépannage de votre routeur est de l'éteindre, puis de le rallumer. Votre routeur peut alors recharger ses paramètres personnalisés, ce qui permettra aux autres périphériques (comme le modem) de le redécouvrir et de communiquer avec lui. C'est ce qu'on appelle le « redémarrage ».

Pour redémarrer votre routeur à l'aide du cordon d'alimentation, procédez comme suit :

1. Débranchez le cordon d'alimentation du routeur et du modem.
2. Attendez 10 secondes, puis rebranchez-le sur le modem. Assurez-vous qu'il est sous tension.
3. Attendez que le voyant « en ligne » du modem cesse de clignoter (environ deux minutes). Rebranchez le cordon d'alimentation sur le routeur.
4. Attendez que le voyant vert clignotant entre le bouton Reset et le port d'alimentation soit fixe. Patientez deux minutes avant d'essayer de vous connecter à Internet à partir d'un ordinateur.

Caractéristiques techniques

Linksys E7350

Nom du modèle	Routeur sans fil 6 double bande AX1800
Numéro du modèle	E7350
Vitesse du port du commutateur	10/100/1000 Mbit/s (Fast Ethernet)
Fréquence radio	2,4 GHz et 5 GHz
Nombre d'antennes	4, internes
Ports	Ethernet (1-4), Internet, Alimentation, USB 3.0
Boutons	Wi-Fi Protected Setup, Reset (réinitialisation), alimentation
Voyants DEL	Alimentation, Internet, Ethernet (1 à 4)
UPnP	Pris en charge
Fonctions de sécurité	WPA2 personnel, WPA3 personnel, mode mixte WPA2/WPA3 Personnel
Bits de clé de sécurité	Cryptage de données jusqu'à 128 bits

Environnement d'exploitation

Dimensions	156 mm (L) x 77,11 mm (l) x 220 mm (H)
Poids unitaire	850 g (1,9 lb)
Alimentation	12 V, 2 A
Certifications	FCC, IC, CE, Wi-Fi (IEEE 802.11 a/b/g/n/ac/ax)
Température de fonctionnement :	0 à 40 °C (32 à 104 °F)
Température de stockage :	-20 à 60 °C (-4 à 140 °F)
Humidité (marche)	10 % à 80 % d'humidité relative, sans condensation
Humidité (entreposage)	5 % à 90 %, sans condensation

Remarques :

Pour en savoir plus à propos de la conformité aux normes, la garantie et la sécurité, consultez le CD fourni avec votre routeur ou rendez-vous sur Linksys.com/support/E7350.

Les spécifications peuvent changer sans préavis.

Les performances maximales sont conformes à la norme IEEE 802.11. Les performances réelles peuvent varier, notamment une capacité de réseau sans fil, un taux de débit de données et une portée moindre. La performance dépend de nombreux facteurs, conditions et variables, dont l'éloignement du point d'accès, le volume du trafic réseau, les matériaux et la construction de l'édifice, le système d'exploitation utilisé, la combinaison des produits sans fil utilisés, les interférences ainsi que d'autres conditions défavorables.

BELKIN, LINKSYS et de nombreux noms de produits et logos sont des marques de commerce du groupe de sociétés Belkin. Les autres marques mentionnées sont la propriété de leur détenteur respectif. Les licences et la documentation relatives aux logiciels tiers utilisés dans ce produit peuvent être consultées à l'adresse suivante : <http://support.linksys.com/en-us/license>. Pour toute demande relative au code source LPG ou toute autre question, veuillez communiquer avec nous à l'adresse <http://support.linksys.com/en-us/gplcodecenter>.

© Belkin International, Inc. ou ses sociétés affiliées, 2020. Tous droits réservés.

LINKSYS

ユーザーガイド

AX1800

デュアルバンド WiFi 6 ルーター

モデル E7350

目次

製品の概要.....	3
前面.....	3
戻る.....	4
セットアップ: 基本.....	5
他のヘルプ トピックの検索.....	5
ルーターをインストールする方法.....	5
詳細構成.....	7
ブラウザ ベースのユーティリティを開く方法.....	7
基本的なルーター設定.....	8
Language (言語).....	9
Internet Setup (インターネット セットアップ).....	10
基本的なワイヤレス設定.....	11
Wireless Security (ワイヤレス セキュリティ).....	13
セキュリティ オプションの設定.....	13
WPA2 パーソナル.....	13
Disabled (無効).....	13
トラブルシューティング.....	14
ご使用のルーターのセットアップが正常に完了していない.....	14
<i>Your Internet cable is not plugged in</i> (ご使用のインターネット ケーブルがつながれていません) というメッセージ.....	15
<i>Cannot access your router</i> (ルーターにアクセスできません) というメッセージ.....	16
セットアップ後.....	17
インターネットが利用不可のようです.....	17
仕様.....	19
Linksys E7350.....	19
環境.....	19

製品の概要

前面

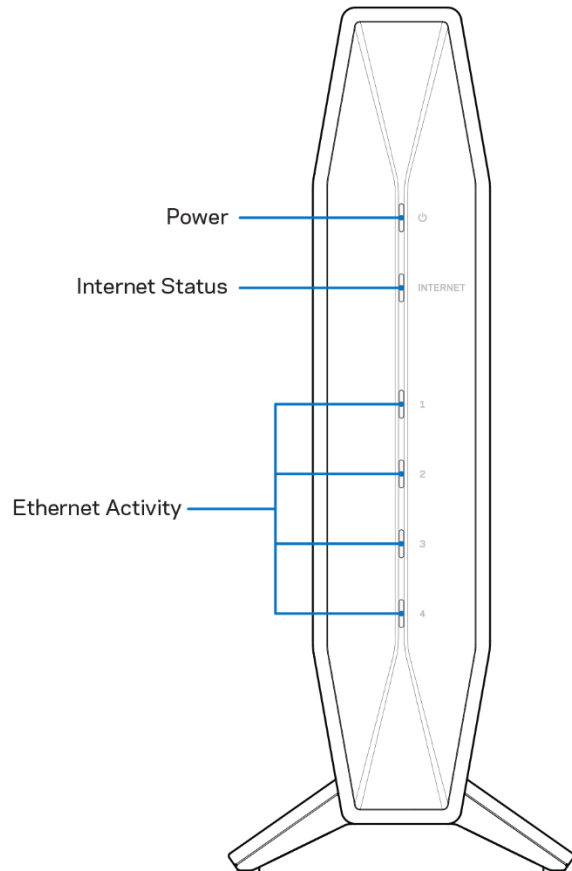

電源ライト-起動時と WPS のペアリング実行中に青く点滅します。WPS のペアリングに失敗した場合は黄色く点滅します。

インターネット状態ライト-インターネットに接続中は青く点灯し、接続されていない場合は黄色く点灯します。

イーサネットアクティビティライト-イーサネットケーブルが対応するポートに接続されると青く点灯します。ポートでアクティビティが発生している場合は青く点滅します。

戻る

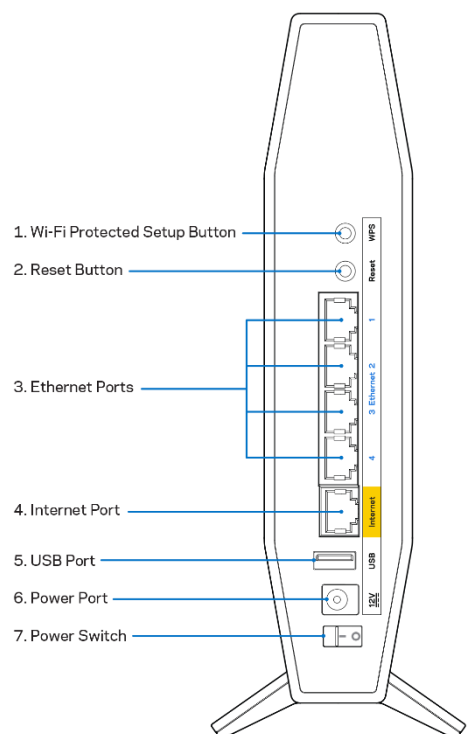

Wi-Fi 保護セットアップ™ (WPS) ボタン (1) - このボタンを押すと、Wi-Fi 保護セットアップが有効のネットワーク デバイスでワイヤレス セキュリティを簡単に構成できます。 ボタン下部のライトは、WPS のペアリング実行中に点滅します。

リセット ボタン (2) - このボタンを長押しすると、電源 LED が点滅してルーターが工場出荷時の設定にリセットされます。

イーサネット ポート (3) - イーサネット ケーブル (ネットワーク ケーブルまたはインターネット ケーブルとも呼ばれます) をこれらのファスト イーサネット (10/100/1000) ポートおよびその他のネットワーク接続デバイスに接続します。 ポート下部のライトは、イーサネット ケーブルが接続されケーブルにデータ トラフィックが発生している時にだけ点灯します。

インターネット ポート (4) -イーサネット ケーブルを、このポートと、ご使用のモデムに接続します。 ポート下部のライトは、イーサネット ケーブルが接続されケーブルにデータ トラフィックが発生している時にだけ点灯します。

USB 3.0 ポート (5) -USB ドライブを接続し、ネットワークで共有します。

電源ポート (6) - 付属の AC 電源アダプターをこのポートに接続します。

電源スイッチ (7) -(縦棒マーク) を押して、ルーターの電源をオンにします。

セットアップ: 基本

他のヘルプ トピックの検索

このユーザー ガイドに加えて、Linksys.com/support/E7350（説明書、ダウンロード、FAQ、テクニカル サポート、ライブ チャット、フォーラム）をご利用ください

メモライセンスおよび本製品に使用されるサードパーティソフトウェアについては、こちらからご覧いただけます <http://support.linksys.com/en-us/license> ご質問がある場合、または GPL ソースコードのリクエストについては、<http://support.linksys.com/en-us/gplcodecenter> をご確認ください。

ルーターをインストールする方法

1. 既存のルーターを交換する場合には、ルーターをまず切断します。
2. ルーターを電源に接続します。電源スイッチが | (オン) になっていることを確認してください。
3. 新しいルーターをご使用のモデムまたはモデム ルーターに接続します。

A モデム	または	B モデム ルーター
同梱されているイーサネット ケーブルの片方の端を新しいルーターの黄色のインターネット ポートにつなげます。モデムがある場合は、もう一方の端をモデムのイーサネット (LAN) ポートにつなげます。		同梱されているイーサネット ケーブルの片方の端を新しいルーターの黄色のインターネット ポートにつなげます。モデム ルーターがある場合は、もう一方の端を使用可能なポートにつなげます。

4. ルーターに同梱されているクイック スタート ガイドに示されているネットワーク名に接続します。(後でネットワーク名とパスワードを変更できます。) 今後このネットワークに自動的に接続できるように、オプションを選択します。ネットワークに接続する際にヘルプが必要な場合は、同梱 CD に収録されているデバイス取扱説明書を参照してください。

メモ - ルーターのセットアップが完了するまで、インターネットにアクセスできません。

5. Web ブラウザーに <http://myrouter.local> と入力します。セットアップを完了するには画面の指示に従ってください。ブラウザーに 192.168.1.1 と入力して、セットアップを起動することもできます。

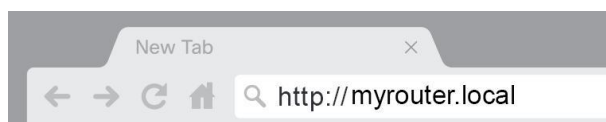

6. セットアップが完了したら、ルーターを必ず登録してください。それによって、弊社はセキュリティ アップデート、製品リコールなどについて情報を通知し、お客様のユーザー エクスペリエンスを向上させることができます。

Register your product

Once you register we can share important security updates. Product recalls and other things that will improve your experience. All we need is your email. We will only use your email for limited security and customer support purposes.

Email Address

Linksys may also email me to keep me up to date with special offers and information from linksys. You can unsubscribe at any time by using the link at the end of any email we send. [Read our Privacy Policy here.](#)

詳細構成

ブラウザ ベースのユーティリティを開く方法

一部の高度な設定にアクセスするには、ブラウザ ベースのユーティリティを開く必要があります。ルーターへの接続を確保し、Web ブラウザーを開き、<http://myrouter.local> を Web ブラウザーに入力するか、192.168.1.1 にアクセスしてください。

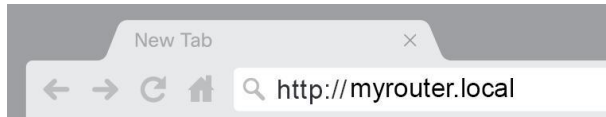

ルーターがパスワードの入力を求めるダイアログを表示します。

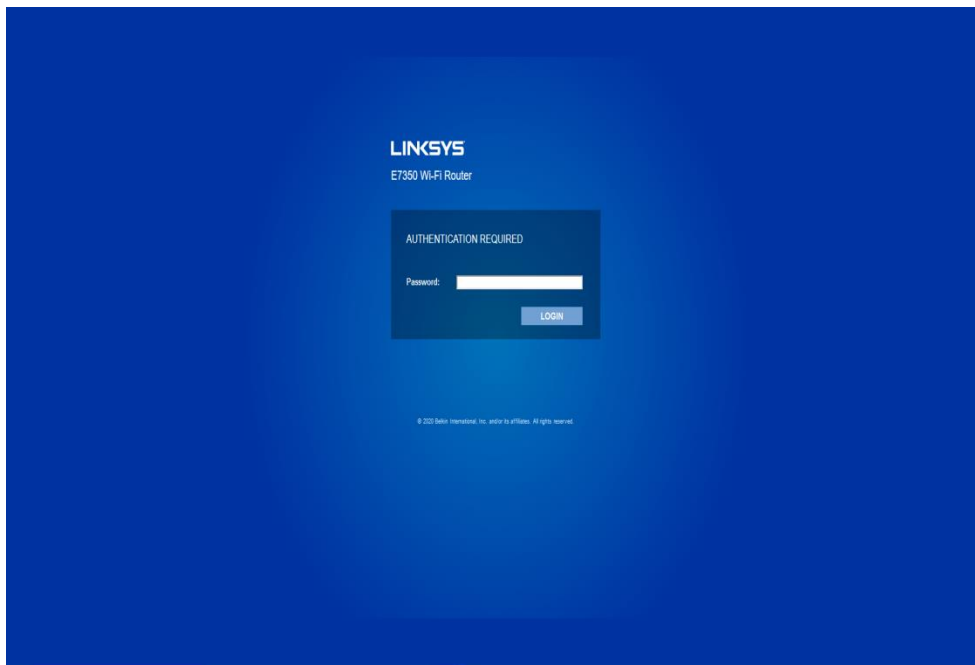

セットアップ中にパスワードを変更した場合は、新しいパスワードを入力します。LOGIN（ログイン）をクリックします。パスワードを変更しなかった、あるいはセットアップ全体をスキップした場合、既定のパスワードは "admin" です。

基本的なルーター設定

この画面により、ルーターの基本的な構成を変更できます。

The screenshot displays the Linksys web interface for the AX1800 Wi-Fi Router (E7350). The top navigation bar includes "System Status", "Configuration", "Parental Controls", and "Troubleshooting". The "Configuration" tab is active, and the "Local Network" section is selected in the left sidebar. The main content area shows the "Local Network" configuration page with the following settings:

- Router Address:**
 - IP Address: 192 . 168 . 1 . 1
 - Subnet Mask: 255.255.255.0
 - Router Name: Linksys07856
- DHCP Server Setting:**
 - DHCP Server
 - DHCP Reservation: [DHCP Reservation](#)
 - Start IP Address: 192 . 168 . 1 . 100
 - Maximum Number of Users: 50
 - IP Address Range: 192 . 168 . 1 . 100 to 149
 - Client Lease Time: 0 minutes (0 means one day)
 - Static DNS 1: 0 . 0 . 0 . 0
 - Static DNS 2: 0 . 0 . 0 . 0
 - Static DNS 3: 0 . 0 . 0 . 0
 - WINS: 0 . 0 . 0 . 0

At the bottom of the configuration area, there are "Save" and "Cancel" buttons. The footer of the page contains the copyright notice: "© 2020 Belkin International, Inc. and/or its affiliates. All rights reserved."

Language (言語)

Select your language (ご使用の言語を選択) - 言語を変更するには、ドロップダウン メニューからいずれれか 1 つを選択してください。ブラウザ ベースのユーティリティの言語が 5 秒以内に変更されます。

The screenshot displays the Linksys web interface for an AX1800 Wi-Fi Router. The top navigation bar includes the Linksys logo, a 'Log Out' button, a 'Help' button, the firmware version '1.0.00', and the model name 'AX1800 Wi-Fi Router E7350'. Below the navigation bar are four tabs: 'System Status', 'Configuration', 'Parental Controls', and 'Troubleshooting'. The 'Configuration' tab is active, and a left-hand sidebar menu is expanded to show the 'Administration' section, with 'Language' selected. The main content area is titled 'Language' and contains a 'Select your language' label, a dropdown menu currently set to 'English', and two buttons: 'Save' and 'Cancel'. At the bottom of the page, a small copyright notice reads: '© 2020 Belkin International, Inc. and/or its affiliates. All rights reserved.'

Internet Setup (インターネット セットアップ)

[Internet Setup] (インターネット セットアップ) セクションで、インターネット接続に対してルーターを構成します。この情報はインターネット サービス プロバイダー (ISP) から入手してください。

Internet Connection Type (インターネット接続の種類) - ISP が提供するインターネット接続のタイプをドロップダウン メニューから選択してください。

The screenshot shows the Linksys configuration interface for the AX1800 Wi-Fi Router (E7350). The page is titled "WAN Setup" and "Internet Setup". The "Automatic Configuration - DHCP" option is selected. Below this, there are fields for "Host Name", "Domain Name", "MTU" (set to "Auto"), and "Size" (set to "1500"). There are "Save" and "Cancel" buttons at the bottom of the form. The top navigation bar includes "System Status", "Configuration", "Parental Controls", and "Troubleshooting". The left sidebar lists various configuration options like "Local Network", "WAN Setup", "VLAN Setup", "IPv6 Setup", "MAC Address Clone", "Advanced Routing", "Wi-Fi", "External Storage", "Security", and "Administration".

- Automatic Configuration (自動構成) - DHCP (既定値)
あなたの ISP が DHCP をサポートするか、動的 IP アドレスを使用して接続する場合のみ、既定値をそのまま使用してください。(このオプションは通常、ケーブル接続で使用します。)
- 静的 IP
固定 IP アドレスを使用してインターネットに接続する必要がある場合に選択してください。
- PPPoE
DSL 接続があり、あなたの ISP が Point-to-Point Protocol over Ethernet (PPPoE) を使用している場合に選択してください。
- PPTP
Point-to-Point トンネリング プロトコル (PPTP) は欧州で一般的に接続に適用されるサービスです。PPTP 接続が DHCP か動的 IP アドレスをサポートする場合は、[Obtain an IP Address Automatically] (自動的に IP アドレスを取得) を選択します。固定 IP アドレスを使用してインターネットに接続する必要がある場合は [Specify an IP Address] (IP アドレスを指定) を選択し、表示されるオプションを構成します。

- L2TP

レイヤー 2 トンネリング プロトコル (L2TP) は、イスラエルで通常接続に適用されるサービスです。

メモ - [Connect on Demand] (オンデマンドで接続) または [Keep Alive] (キープ アライブ) は、PPPoE、PPTP、L2TP を選択する場合のオプションです。ルーターにインターネットに必要な場合のみ接続させる (あなたの ISP が接続時間に対して課金する場合に役立ちます) か、ルーターに常に接続させる必要があるかどうかを、これらにより選択できます。適切なオプションを選択します。

- ブリッジ モード

ブリッジ モードは、すべてのルーター機能を無効にし、ルーターをアクセス ポイントに変換します。ルーターが DHCP サーバーとして作動するのをやめ、そのビルトイン ファイアウォールと NAT の機能が有効ではなくなります。

- ワイヤレス ブリッジ

ワイヤレス ブリッジはご使用のメイン ルーターにワイヤレス接続され、ブリッジのイーサネットポートに接続されているデバイスとインターネット接続を共有できます。

基本的なワイヤレス設定

The screenshot shows the Linksys configuration interface for an AX1800 Wi-Fi Router. The top navigation bar includes 'System Status', 'Configuration', 'Parental Controls', and 'Troubleshooting'. The 'Configuration' tab is active, and the 'Wi-Fi' section is expanded in the left sidebar. The main content area is titled 'Basic Wireless Settings' and is divided into two sections: '5 GHz Wireless Settings' and '2.4 GHz Wireless Settings'. Each section contains fields for 'Network Mode', 'Network Name (SSID)', 'Channel Width', and 'Channel', along with a checkbox for 'SSID Broadcast'. The 'Save' button is highlighted in blue.

Setting	5 GHz Wireless Settings	2.4 GHz Wireless Settings
Network Mode	Mixed(A/N/AC/AX)	Mixed(B/G/N/AX)
Network Name (SSID)	Linksys3A285_5GHz	Linksys3A285
Channel Width	Auto	Auto
Channel	Auto	Auto
SSID Broadcast	<input checked="" type="checkbox"/>	<input checked="" type="checkbox"/>

Network Mode - (ネットワーク モード) ご使用のネットワークがサポートするワイヤレス規格を選択します。

- Mixed (混在) (既定値)
Wireless-N (2.4 GHz)、Wireless-G、Wireless-B、Wireless-AX のデバイスがご使用のネットワークにある場合は既定値をそのまま使用してください。
- Wireless-A Only (Wireless-A のみ)
Wireless-A のデバイスしかない場合を選択します。
- Wireless-N Only (Wireless-N のみ)
Wireless-N (2.4 GHz) のデバイスしかない場合を選択します。
- Disabled (無効)
ご使用のネットワークに Wireless-B、Wireless-G、Wireless-N (2.4 GHz) のデバイスがない場合を選択します。

メモ - [Mixed]、[Wireless-A Only]、[Wireless-N Only]、[Disabled] のいずれかを 5 GHz バンドに対して選択できます。どのモードを選択すべきかわからない場合は、既定値の [Mixed] をそのまま使用してください。

Network Name (ネットワーク名) (SSID)

サービス セット識別子 (SSID) は、ワイヤレス ネットワークに接続するために、デバイスが使用する名前です。SSID は大文字と小文字の区別があり、32 文字を超えないようにする必要があります。2.4 GHz および 5 GHz のネットワークに対する既定値の SSID は、それぞれ LinksysXXXXX および LinksysXXXXX_5GHz です。X はルーターのシリアル番号の最後の 5 桁を示します。これらはルーター本体の裏側に記載されています。SSID を変更すると、両方のバンドに新しい SSID が用意されます。ブラウザ ベースのユーティリティを使用して別の名前を付けることができます。

メモ - ルーターのファクトリ出荷時の既定値設定を復元する (リセット ボタンを押すか、[Administration] (管理) > [Factory Defaults] (ファクトリ出荷時の既定値) 画面を使用します) と、ネットワーク名は既定値に戻ります。ネットワーク名を元の名前に変更してください。これを行わないと、ご使用のワイヤレス ネットワークにあるすべてのデバイスを新しいネットワーク名に再度接続しなければならなくなります。

Channel Width (チャネル幅)

Wireless-B、Wireless-G、Wireless-N (2.4 GHz) のデバイスを使用した 2.4 GHz のネットワークで最高のパフォーマンスを確保するには、既定値の [Auto (20 MHz or 40 MHz)] をそのまま使用してください。20 MHz のチャネル幅に対しては [20 MHz only] を選択してください。5 GHz のネットワークで最高のパフォーマンスを確保するには、既定値 [20, 40 or 80 MHz] をそのまま使用してください。

Channel (チャネル)

ドロップダウン リストからチャネルを選択します。どのチャネルを選択すべきかわからない場合は、既定値の [Auto] (自動) をそのまま使用してください。

SSID Broadcast (SSID ブロードキャスト)

ルーターの SSID をブロードキャストするには、既定値の [Enabled] (有効) をそのまま使用してください。ワイヤレス クライアントが関連付けるワイヤレス ネットワークのローカルの領域を調査する場合、SSID のブロードキャストをルーターにより検出します。Wi-Fi の名前を非表示にしても安全性が高まるわけではありません。この機能をオフにしても、あなたのネットワークにアクセスしたい人には、あなたのネットワークは見えてしまいます。それでもルーターの SSID をブロードキャストしたくない場合は、[Disabled] (無効) を選択します。

Wireless Security (ワイヤレス セキュリティ)

ルーターは、次のワイヤレス セキュリティのオプションを提供します。

WPA3 パーソナル / WPA2 パーソナル / WPA2 エンタープライズ (WPA は Wi-Fi protected access の略語です。)

セキュリティ オプション	強度
WPA3 パーソナル	最強
WPA2/WPA3 パーソナル	
WPA2 パーソナル	
WPA2 エンタープライズ	

セキュリティ オプションの設定

WPA2 パーソナル

WPA2 パーソナルを選択した場合は、ご使用のワイヤレス ネットワークの各デバイスは、WPA2 パーソナルと同じパスフレーズを使用する必要があります。



The image shows a dropdown menu for 'Security Mode'. The selected option is 'WPA2 Personal'. The menu is open, showing the selected option and a downward arrow.

Passphrase (パスフレーズ) - 8 ~ 63 文字のパスフレーズを入力します。これは、ネットワークへのアクセスを提供する Wi-Fi パスワードです。これはセットアップで入力したものと同じでも問題ありません。

Disabled (無効)

ワイヤレス セキュリティを無効にする場合、インターネットに初めてアクセスしようとする際に、ワイヤレス セキュリティが無効にされていることが通知されます。ワイヤレス セキュリティを有効にするか、リスクを理解した上でワイヤレス セキュリティなしで先に進むことを希望することを確認するオプションが提供されます。



The image shows a dropdown menu for 'Security Mode'. The selected option is 'Disabled'. The menu is open, showing the selected option and a downward arrow.

トラブルシューティング

Linksys.com/support/E7350 にアクセスすると、定評のある弊社カスタマー サポートのヘルプをさらにご覧いただけます。

ご使用のルーターのセットアップが正常に完了していない

ブラウザ ベースのインターフェイスでセットアップを完了できなかった場合は、次を実行してみてください。

- クリップかピンでご使用のルーターのリセット ボタンを長押しし、ルーター前面の電源ライトが一度消えて再度点滅し始めるまで待ちます (約 10 秒)。ブラウザに 192.168.1.1 と入力して、セットアップを再試行します。

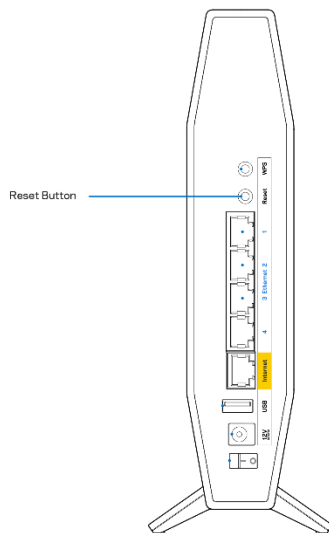

- ご使用のコンピューターのファイアウォールを一時的に無効にします (ヘルプについてはセキュリティ ソフトウェアの指示を参照してください)。ルーターをもう一度インストールしてください。
- 別のコンピューターがある場合は、そのコンピューターを使用して、ルーターをインストールしてください。

Your Internet cable is not plugged in (ご使用のインターネット ケーブルがつながれていません) というメッセージ

ルーターのセットアップの試行時に「ご使用のインターネット ケーブルがつながれていません」というメッセージが表示された場合:

- イーサネットまたはインターネットのケーブル（またはルーターに同梱されているケーブルなど）がルーターの背面にある黄色のインターネット ポートやモデムの適切なポートにしっかりと接続されていることを確認してください。モデムにあるこのポートには通常、イーサネットのラベルが貼られています。

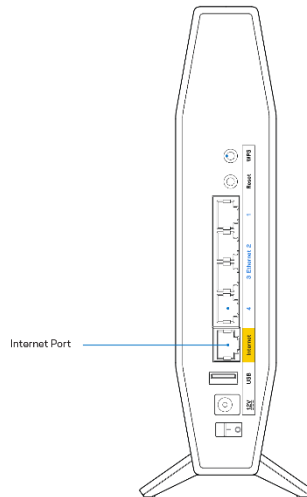

- ご使用のモデムが電源に接続されていて、オンになっていることを確認してください。

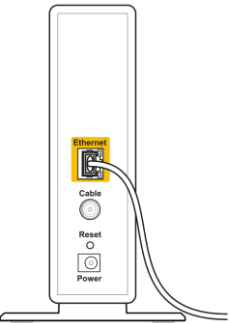
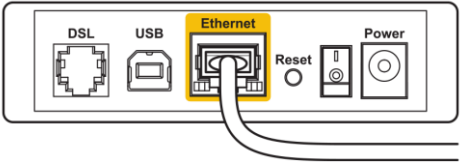
 <p>Back view of cable modem</p>	 <p>Back view of DSL modem</p>
<p>ご使用のインターネット サービスがケーブルの場合、ケーブル モデムのケーブル ポートが ISP が提供する同軸ケーブルに接続されていることを確認してください。</p>	<p>ご使用のインターネット サービスが DSL の場合、DSL の電話回線がモデムの DSL ポートに接続されていることを確認してください。</p>

- ご使用のコンピューターが前に USB ケーブルでモデムに接続されていた場合は、USB ケーブルを切断してください。
- ルーターをもう一度インストールしてください。

Cannot access your router(ルーターにアクセスできません) というメッセージ

ルーターにアクセスするには、自分のネットワークに接続されている必要があります。現時点でワイヤレスインターネット アクセスがある場合、別のワイヤレス ネットワークに誤って接続されているという問題の可能性もあります。

Windows コンピューターで問題を解決するには、次の操作を行ってください。*

1. Windows のデスクトップで、システム トレイのワイヤレス アイコンをクリックします。使用可能なネットワークのリストが表示されます。
2. 自分のネットワーク名をクリックします。[接続] をクリックします。以下の例では、コンピューターは wraith_5GHz という別のワイヤレス ネットワークに接続されていました。この例では、Damaged_Beez2.4 という Linksys E シリーズ ルーターのワイヤレス ネットワークの名前が選択されています。

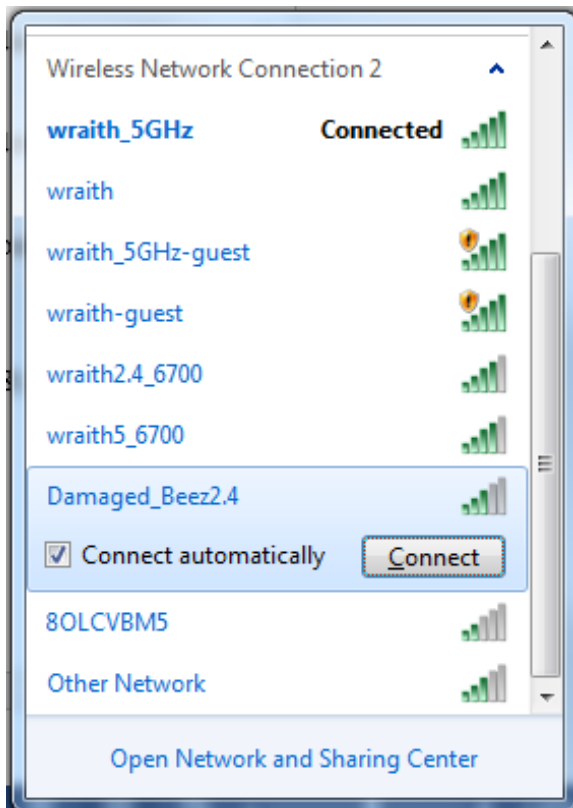

3. ネットワーク セキュリティ キーの入力を求めるダイアログが表示されたら、パスワード (セキュリティ キー) をネットワーク [セキュリティ キー] のフィールドに入力します。[OK] をクリックします。
4. ご使用のコンピューターがネットワークに接続され、ルーターにアクセスできるようになるはずです。

* Windows のバージョンによっては、これらの手順で表示されるテキストやアイコンが一部異なることがあります。

Mac コンピューターで問題を解決するには、次の操作を行ってください。

1. 画面の上部にあるメニュー バーで、Wi-Fi アイコンをクリックします。ワイヤレス ネットワークのリストが表示されます。
2. 以下の例では、コンピューターは wraith_5GHz という別のワイヤレス ネットワークに接続されていました。この例では、Damaged_Beez2.4 という Linksys E シリーズ ルーターのワイヤレス ネットワークの名前が選択されています。

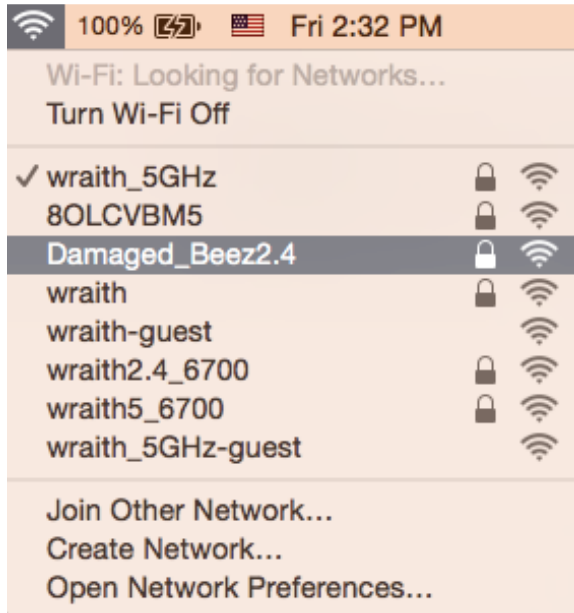

3. Linksys E シリーズ ルーターのワイヤレス ネットワークの名前 (Damaged_Beez2.4 など) をクリックします。
4. ワイヤレス ネットワーク パスワード (セキュリティ キー) を [パスワード] フィールドに入力します。[OK] をクリックします。

セットアップ後

インターネットが利用不可のようです

インターネットでルーターとの通信に障害がある場合、Web ブラウザーで「[インターネット アドレス] を検索できません」というメッセージで問題が表示されることがあります。インターネット アドレスが正しいことが分かっている、有効なインターネット アドレスで何回か試行しても同じ結果しか得られない場合は、ISP あるいはルーターと通信を行っているモデムに問題がある可能性があります。

次を試してください:

- ネットワーク ケーブルと電源ケーブルがしっかりと接続されているか確認してください。
- ルーターを接続している電源コンセントに電気が通じているか確認してください。
- ルーターをリブートします。
- ISP に連絡し、お住まいの地域で停電が発生していないか確認してください。

ルーターの最も一般的なトラブルシューティングのメソッドは、ルーターをオフにしてから再度オンにすることです。これを行うことにより、ルーターがカスタムな設定を再度読み込むことができ、他のデバイス (モデムなど) がルーターを再度検出し、ルーターと通信できるようになります。このプロセスはリブートと呼ばれます。

電源コードを使用してルーターを再起動するには、次の操作を行ってください。

1. 電源コードをルーターおよびモデムから外します。
2. 10 秒待ってから、モデムに電源コードを再度つなげます。電気が通じていることを確認してください。
3. モデムのオンライン インジケータの点滅が停止するまで待機します（およそ 2 分）。ルーターに電源コードを再度つなげます。
4. リセット ボタンと電源ポートの間の点滅する緑の LED がソリッドになるまで待機します。2 分待機した後、コンピューターからインターネットへの接続を試行します。

仕様

Linksys E7350

モデル名	AX1800 デュアルバンド WiFi 6 ルーター
モデル番号	E7350
スイッチポート速度	10/100/1000 Mbps (ファスト イーサネット)
周波数	2.4 GHz および 5 GHz
アンテナ数	4 (内蔵)
ポート	イーサネット (1 ~ 4)、インターネット、電源、USB 3.0
ボタン	Wi-Fi 保護セットアップ、リセット、電源スイッチ
LED	電源、インターネット、イーサネット (1~4)
UPnP	サポートあり
セキュリティ機能	WPA2 パーソナル、WPA3 パーソナル、WPA2/WPA3 混合パーソナル
セキュリティ キー (Bit)	最大 128 ビット暗号

環境

寸法	156mm (長) x 77.11mm (幅) x 220mm (高)
ユニット重量	850 g (1.9 lbs)
電源	12V、2A
認証	FCC、IC、CE、Wi-Fi (IEEE 802.11 a/b/g/n/ac/ax)
動作温度	0 ~ 40° C (32° ~ 104° F)
保管温度	-20 ~ 60° C (-4° ~ 140° F)
動作湿度	10% ~ 80% 相対湿度 (結露のない環境)
保管湿度	5 ~ 90% (結露のない環境)

メモ:

規制、保証、安全に関する情報については、ルーターに同梱されている CD を確認するか、Linksys.com/support/E7350 にアクセスしてください。

仕様は予告なしに変更されることがあります。

最大パフォーマンスは IEEE 標準 802.11 仕様を由来とします。ワイヤレスネットワーク、データスループットレートや範囲、カバーの能力が低い場合には、実際のパフォーマンスは異なる場合があります。パフォーマンスは、アクセスポイントからの距離、ネットワークのトラフィック量、建物の建築資材および建設状況、使用されているオペレーティングシステム、混在して使用されるワイヤレス製品、干渉およびその他の悪条件を含む多くの要因、条件および変数に依存します。

BELKIN、LINKSYS、その他の製品名およびロゴは、Belkin グループ企業の商標です。記載されているサードパーティの商標は、それぞれの所有者に帰属するものです。本製品に使用されるサードパーティ ソフトウェアのライセンスおよび通知については、<http://support.linksys.com/en-us/license> でご確認ください。ご質問がある場合、または GPL ソースコードのリクエストについては、<http://support.linksys.com/en-us/gplcodecenter> をご確認ください。

© 2020 Belkin International, Inc. およびその関連会社。無断複写・転載を禁じます。

LINKSYS

사용자 안내서

AX1800

듀얼-밴드 WiFi 6 라우터

모델 E7350

목차

제품 개요.....	3
전면.....	3
뒤로.....	4
설정: 기본.....	5
추가 도움을 받을 수 있는 곳.....	5
라우터를 설치하는 방법.....	5
고급 구성.....	7
브라우저 기반 유틸리티를 여는 방법.....	7
기본 라우터 설정.....	8
언어.....	9
인터넷 설정.....	10
기본 라우터 설정.....	12
무선 보안.....	14
보안 옵션 설정.....	14
WPA2 개인.....	14
비활성화됨.....	14
문제해결.....	15
라우터가 성공적으로 설정되었습니다.....	15
인터넷 케이블이 메시지에 연결되어 있지 않습니다.....	16
라우터 메시지에 액세스할 수 없습니다.....	17
설정 후.....	18
인터넷을 사용할 수 없는 것으로 보입니다.....	18
사양.....	20
Linksys E7350.....	20
환경.....	20

제품 개요

전면

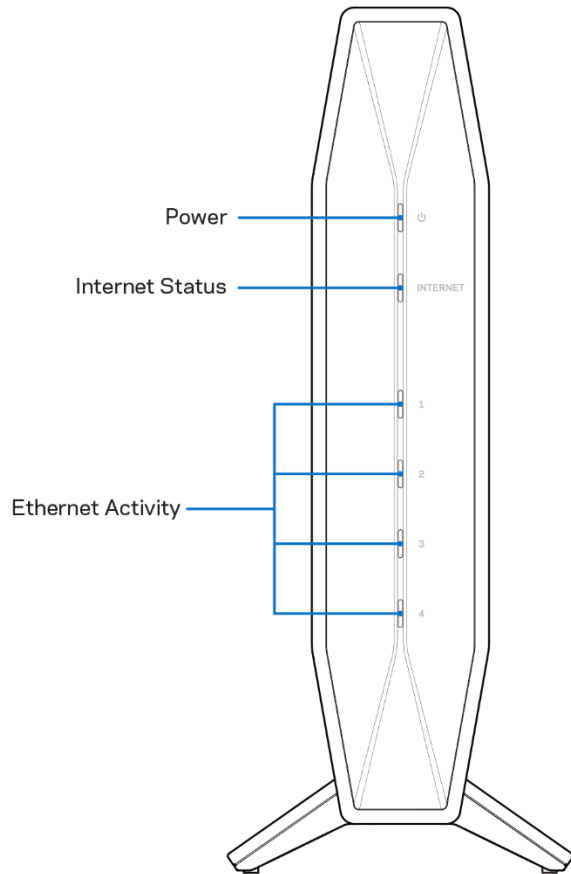

전원 표시등 — 라우터가 시작되는 동안, 그리고 WPS 페어링 중에 파란색으로 깜박입니다. WPS 페어링에 실패하면 노란색으로 깜박입니다.

인터넷 상태 표시등— 인터넷에 연결하면 파란색으로 점등되고, 연결되지 않으면 노란색으로 점등됩니다.

이더넷 작동 표시등— 이더넷 케이블이 해당 포트에 연결되면 표시등이 파란색으로 점등됩니다. 포트에 활동이 있으면 파란색으로 깜박입니다.

뒤로

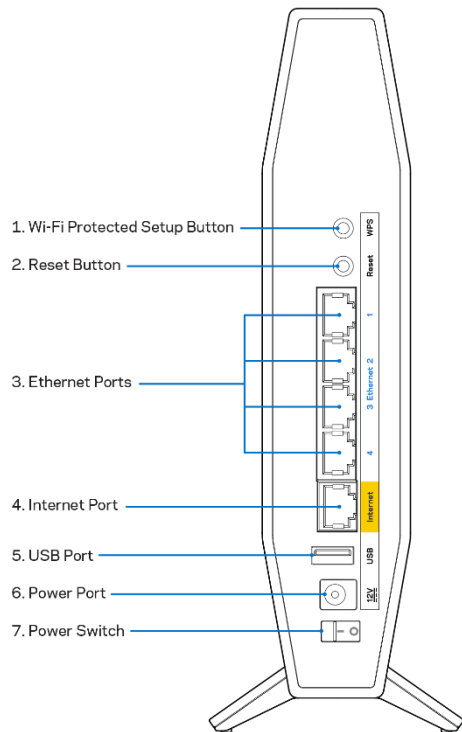

Wi-Fi Protected Setup™(WPS) 버튼(1)— 이 버튼을 누르면 Wi-Fi Protected Setup 기능을 지원하는 네트워크 장치에서 무선 보안을 쉽게 구성할 수 있습니다 WPS 페어링이 활성화되어 있는 동안 버튼 아래의 표시등이 깜박입니다.

재설정 버튼(2) — 전원 LED가 깜박이기 시작할 때까지 길게 눌러 라우터를 출하 시 기본 설정으로 재설정합니다.

이더넷 포트(3)—이러한 고속 이더넷(10/100) 포트 및 네트워크의 다른 유선 장치에 이더넷 케이블(네트워크 또는 인터넷 케이블이라고도 함)을 연결합니다. 포트 아래의 표시등은 이더넷 케이블이 연결되어 있고, 케이블에 데이터 트래픽이 있는 경우에만 켜집니다.

인터넷 포트(4) -이 포트와 모뎀에 이더넷 케이블을 연결합니다. 포트 아래의 표시등은 이더넷 케이블이 연결되어 있고, 케이블에 데이터 트래픽이 있는 경우에만 켜집니다.

USB 3.0 포트(5) —네트워크에서 USB 드라이브를 연결 및 공유합니다.

전원 포트(6)—포함된 AC 전원 어댑터를 이 포트에 연결합니다.

전원 스위치(7)— | (켜기) 버튼을 눌러 라우터를 켭니다.

설정: 기본

추가 도움을 받을 수 있는 곳

이 사용자 안내서 외에도 [Linksys.com/support/E7350](http://support.linksys.com/E7350)(설명서, 다운로드, FAQ, 기술 지원, 실시간 채팅, 포럼)에서 도움말을 찾아볼 수 있습니다.

참고—이 제품에 사용된 라이선스 및 제3자 소프트웨어는 <http://support.linksys.com/en-us/license>에서 참조할 수 있습니다. 질문이나 GPL 소스 코드 요청은 <http://support.linksys.com/en-us/gplcodecenter>를 방문하십시오.

라우터를 설치하는 방법

1. 기존 라우터를 교체하는 경우, 먼저 해당 라우터의 연결을 해제합니다.
2. 전원에 라우터를 연결하십시오. 전원 스위치가 | (켜짐) 위치에 있는지 확인합니다.
3. 새 라우터를 모뎀 또는 모뎀 라우터에 연결합니다.

A 모뎀		B 모뎀-라우터
포함된 이더넷 케이블의 한쪽 끝을 새 라우터의 노란색 인터넷 포트에 연결합니다. 모뎀이 있는 경우, 모뎀의 이더넷(LAN) 포트 에 다른 쪽 끝을 연결합니다.	또는	포함된 이더넷 케이블의 한쪽 끝을 새 라우터의 노란색 인터넷 포트에 연결합니다. 모뎀-라우터가 있는 경우, 다른 쪽 끝을 사용 가능한 포트 에 연결하십시오.

4. 라우터와 함께 제공된 빠른 시작 안내서에 표시된 네트워크 이름에 연결하십시오. (나중에 네트워크 이름과 암호를 변경할 수 있습니다.) 향후 이 네트워크에 자동으로 연결하는 옵션을 선택하십시오. 네트워크에 연결하는 데 도움이 필요한 경우, 제공된 CD의 장치 설명서를 참조하십시오.
참고 - 라우터 설정이 완료될 때까지 인터넷에 접속할 수 없게 됩니다.
5. 웹 브라우저에서 <http://myrouter.local> 을 입력합니다. 화면 상의 지침에 따라 설정을 완료합니다. 또한 브라우저에 192.168.1.1 을 입력하여 설정을 시작 할 수도 있습니다.

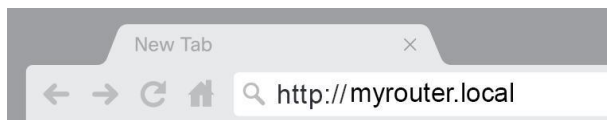

- 설정을 마치면 보안 업데이트, 제품 리콜 및 기타 경험을 향상시킬 수 있는 다른 정보를 받아볼 수 있도록 라우터를 등록하십시오.

Register your product

Once you register we can share important security updates. Product recalls and other things that will improve your experience. All we need is your email. We will only use your email for limited security and customer support purposes.

Email Address

Linksys may also email me to keep me up to date with special offers and information from linksys. You can unsubscribe at any time by using the link at the end of any email we send. [Read our Privacy Policy here.](#)

고급 구성

브라우저 기반 유틸리티를 여는 방법

일부 고급 설정에 액세스하려면 브라우저 기반 유틸리티를 열어야 합니다. 라우터에 연결되어 있는지 확인하고, 웹 브라우저를 열고 웹 브라우저에서 <http://myrouter.local>을 입력하거나 192.168.1.1로 이동하십시오.

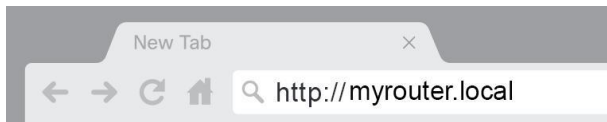

라우터에서 암호를 묻는 메시지가 표시됩니다.

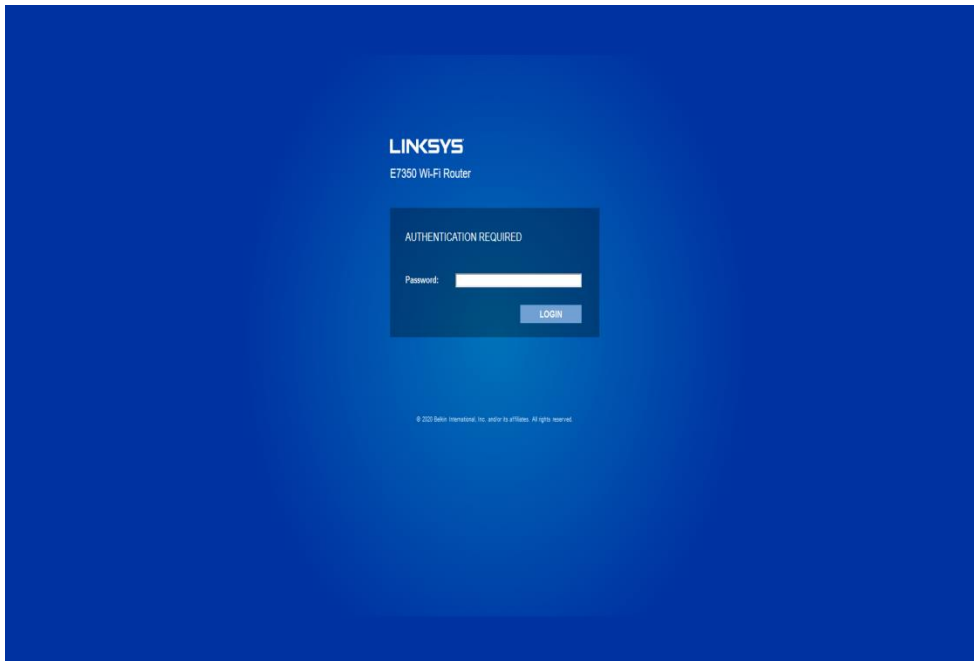

설정 중에 암호를 변경한 경우, 새로운 암호를 입력하십시오. 로그인을 클릭합니다. 암호를 변경하지 않거나 설정을 모두 건너 뛰면, 기본 암호는 "admin"입니다.

기본 라우터 설정

이 화면에서는 라우터의 기본 구성을 변경할 수 있습니다.

The screenshot shows the Linksys configuration interface for an AX1800 Wi-Fi Router (E7350). The page is titled "Local Network" and is part of the "Configuration" section. The interface includes a navigation menu on the left with options like "Connectivity", "Wi-Fi", "External Storage", "Security", and "Administration". The main content area is divided into "Router Address" and "DHCP Server Setting" sections. The "Router Address" section includes fields for IP Address (192.168.1.1), Subnet Mask (255.255.255.0), and Router Name (Linksys07856). The "DHCP Server Setting" section has a checked "DHCP Server" option, a "DHCP Reservation" button, and fields for Start IP Address (192.168.1.100), Maximum Number of Users (50), IP Address Range (192.168.1.100 to 149), Client Lease Time (0 minutes), and three Static DNS fields (all set to 0.0.0.0). A WINS field is also present, set to 0.0.0.0. At the bottom of the configuration area, there are "Save" and "Cancel" buttons. The footer of the page contains the copyright notice: "© 2020 Belkin International, Inc. and/or its affiliates. All rights reserved."

언어

언어 선택 - 언어를 변경하려면 드롭 다운 메뉴에서 언어를 선택합니다. 브라우저 기반 유틸리티의 언어가 5초 이내에 변경됩니다.

The screenshot displays the Linksys web management interface for an AX1800 Wi-Fi Router (E7350). The top navigation bar includes 'Log Out' and 'Help' links, along with the 'LINKSYS' logo and 'Firmware Version: 1.0.00'. The main navigation tabs are 'System Status', 'Configuration', 'Parental Controls', and 'Troubleshooting'. The left sidebar menu is expanded to 'Administration', which includes options like 'Language', 'Password', 'Time Zone', 'Management', 'Gateway Function', 'Backup', 'Device Reset', and 'Firmware Upgrade'. The main content area is titled 'Language' and features a 'Select your language' dropdown menu currently set to 'English'. Below the dropdown are 'Save' and 'Cancel' buttons. A copyright notice at the bottom reads '© 2020 Belkin International, Inc. and/or its affiliates. All rights reserved.'

인터넷 설정

인터넷 설정 섹션은 인터넷 연결에 대해 라우터를 구성합니다. 이 정보는 인터넷 서비스 제공자(ISP)를 통해 제공됩니다.

인터넷 연결 유형—드롭 다운 메뉴에서 ISP가 제공하는 인터넷 연결 유형을 선택합니다.

The screenshot shows the Linksys configuration interface for an AX1800 Wi-Fi Router. The 'WAN Setup' section is active, displaying 'Internet Setup' options: Automatic Configuration - DHCP (selected), Static IP, PPPoE, PPTP, L2TP, Bridge Mode, and Wireless Bridge Mode. Below this, 'Optional Settings (required by some Internet Service Providers)' includes fields for Host Name, Domain Name, MTU (set to Auto), and Size (set to 1500). The interface includes a 'Save' button and a 'Cancel' button. The top navigation bar shows 'System Status', 'Configuration', 'Parental Controls', and 'Troubleshooting'. The top right corner displays 'Log Out', 'Help', 'Firmware Version: 1.0.00', and 'AX1800 Wi-Fi Router E7350'. The left sidebar lists various configuration categories like Connectivity, Wi-Fi, External Storage, Security, and Administration.

- 자동 구성 - DHCP(기본값)
ISP가 DHCP를 지원하거나 동적 IP 주소를 사용하여 연결하는 경우에만 기본값을 유지하십시오. (이 옵션은 일반적으로 케이블 연결에 적용됩니다.)
- 고정 IP
고정 IP 주소를 사용하여 인터넷에 연결해야 하는 경우 선택하십시오.
- PPPoE
DSL 연결이 있고 ISP가 PPPoE(Point-to-Point Protocol over Ethernet)를 사용하는 경우 선택하십시오.

- PPTP

PPTP(Point-to-Point Tunneling Protocol)는 일반적으로 유럽의 연결에 적용되는 서비스입니다. PPTP 연결이 DHCP 또는 동적 IP 주소를 지원하는 경우, 자동으로 IP 주소 받기를 선택하십시오. 고정 IP 주소를 사용하여 인터넷에 연결해야 하는 경우, IP 주소 지정을 선택하고 표시되는 옵션을 구성하십시오.

- L2TP

L2TP(Layer 2 Tunneling Protocol)는 일반적으로 이스라엘의 연결에 적용되는 서비스입니다.

참고 - PPPoE, PPTP 및 L2TP를 선택할 때 연결 요청시 또는 연결 유지 옵션이 있습니다. 라우터가 필요한 경우에만 인터넷에 연결되어 있는지 여부(ISP가 연결 시간에 대해 요금을 부과하는 경우에 유용함)를 선택하거나 라우터를 항상 연결해야 하는지 여부를 선택할 수 있습니다. 적절한 옵션을 선택합니다.

- 브릿지 모드

브릿지 모드는 모든 라우터 기능을 비활성화하고 라우터를 액세스 지점으로 전환합니다. 라우터가 DHCP 서버 역할을 멈추고, 내장된 방화벽과 NAT 기능이 더 이상 적용되지 않습니다.

- 무선 브릿지

무선 브릿지는 기본 라우터에 무선으로 연결되며, 브릿지의 이더넷 포트에 연결된 장치와 인터넷 연결을 공유할 수 있습니다.

기본 라우터 설정

The screenshot shows the Linksys AX1800 Wi-Fi Router configuration interface. The top navigation bar includes 'Log Out', 'Help', 'Firmware Version: 1.0.00', and 'AX1800 Wi-Fi Router E7350'. The main menu has 'System Status', 'Configuration', 'Parental Controls', and 'Troubleshooting'. The left sidebar shows a tree view with 'Connectivity' expanded to 'Wi-Fi', which includes 'Basic Wireless Settings', 'Wi-Fi Protected Setup', 'Wireless Security', 'Guest Access', 'Wireless MAC Filter', and 'Beamforming'. Other categories include 'External Storage', 'Security', and 'Administration'. The main content area is titled 'Basic Wireless Settings' and is divided into two sections: '5 GHz Wireless Settings' and '2.4 GHz Wireless Settings'. Each section has fields for 'Network Mode', 'Network Name (SSID)', 'Channel Width', and 'Channel', along with a checked 'SSID Broadcast' checkbox. The '5 GHz' section shows 'Mixed(A/N/AC/AX)', 'Linksys3A285_5GHz', 'Auto', and 'Auto'. The '2.4 GHz' section shows 'Mixed(B/G/N/AX)', 'Linksys3A285', 'Auto', and 'Auto'. At the bottom of the settings area are 'Save' and 'Cancel' buttons. A copyright notice at the bottom right reads '© 2020 Belkin International, Inc. and/or its affiliates. All rights reserved.'

네트워크 모드 - 네트워크에서 지원할 무선 표준을 선택하십시오.

- 혼용(기본값)

네트워크에 무선-N(2.4GHz), 무선-G 및 무선-B, 무선-AX 장치가 있는 경우 기본값을 유지하십시오.

- 무선-A 전용

무선-A 장치만 있는 경우 선택하십시오.

- 무선-N 전용

무선-N(2.4GHz) 장치만 있는 경우 선택하십시오.

- 비활성화됨

네트워크에 무선-B, 무선-G 및 무선-N(2.4GHz) 장치가 없는 경우 선택하십시오.

참고 - 5GHz 대역에서 혼용, 무선-A/N 전용 또는 비활성화됨을 선택할 수 있습니다. 어떤 모드를 선택해야 할지 모르는 경우, 기본값인 혼용을 유지하십시오.

네트워크 이름(SSID)

SSID(Service Set Identifier)는 무선 네트워크에 장치를 연결할 때 사용하는 이름입니다. SSID는 대소문자를 구분하며 32자를 초과할 수 없습니다. 2.4GHz 및 5GHz 네트워크의 기본 SSID는 각각 LinksysXXXXX 및 LinksysXXXXX_5GHz입니다. X는 라우터의 일련 번호 중 마지막 5자리를 나타내며 라우터 하단에 나와 있습니다. SSID를 변경하면 두 개 대역 모두에 새로운 SSID가 적용됩니다. 브라우저 기반 유틸리티를 통해 다른 이름을 지정할 수 있습니다.

참고 - 라우터의 출하 시 기본 설정을 복원하는 경우, (재설정 버튼을 누르거나 관리> 출하 시 기본값 화면 사용) 네트워크 이름이 기본값으로 돌아갑니다. 네트워크 이름을 원래 이름으로 다시 변경하십시오. 그렇지 않으면 무선 네트워크의 모든 장치를 새로운 네트워크 이름에 다시 연결해야 합니다.

채널 폭

무선-B, 무선-G 및 무선-N(2.4GHz) 장치를 사용하는 2.4GHz 네트워크에서 최상의 성능을 얻으려면 기본값인 자동(20MHz 또는 40MHz)을 유지하십시오. 20MHz 채널 폭의 경우, 20MHz만 선택합니다. 5GHz 네트워크에서 최상의 성능을 얻으려면 기본값인 20, 40 또는 80MHz를 유지하십시오.

채널

드롭 다운 목록에서 채널을 선택하십시오. 어떤 채널을 선택해야 하는지 모를 경우 기본값인 자동을 유지하십시오.

SSID 송출

라우터의 SSID를 송출하려면 기본값인 비활성화 상태를 유지하십시오. 무선 클라이언트가 연결할 무선 네트워크에 대한 로컬 영역을 검색할 때, 라우터가 송출하는 SSID를 감지합니다. Wi-Fi 이름을 숨기려고 시도하는 경우 Wi-Fi 보안성이 약화됩니다. 네트워크 액세스에 실제로 관심이 있는 사람은 누구든지 이 기능이 꺼진 경우에도 이를 찾을 수 있습니다. 여전히 라우터의 SSID를 송출하고 싶지 않은 경우, 비활성화 상태를 선택하십시오.

무선 보안

라우터는 다음과 같은 무선 보안 옵션을 제공합니다.

WPA3 개인 / WPA2 개인/ WPA2 엔터프라이즈(WPA는 Wi-Fi Protected Access의 약자임)

보안 옵션	강도
WPA3 개인	가장 강함
WPA3/WPA2 개인	
WPA2 개인	
WPA2 엔터프라이즈	

보안 옵션 설정

WPA2 개인

WPA2 개인을 선택하면 무선 네트워크의 각 장치가 WPA2 개인과 동일한 암호 문구를 사용해야 합니다.



암호 문구 - 8-63자의 암호 문구를 입력하십시오. 이것은 네트워크에 대한 액세스를 제공하는 Wi-Fi 암호입니다. 이것은 설정에서 입력한 것과 동일할 수 있습니다.

비활성화됨

무선 보안을 사용하지 않도록 선택하면 인터넷에 처음 접속할 때 무선 보안이 비활성화되었다는 메시지가 표시됩니다. 무선 보안을 활성화하거나, 위험을 이해하지만 무선 보안 없이 계속 진행할 것임을 확인하는 옵션이 제공됩니다.



문제해결

수상 경력에 빛나는 고객 지원(Linksys.com/support/E7350) 서비스를 통해 더 많은 도움을 얻을 수 있습니다.

라우터가 성공적으로 설정되었습니다.

브라우저 기반 인터페이스에서 설치를 완료할 수 없는 경우 다음을 시도해보십시오.

- 라우터 전면의 전원 표시등이 꺼지고 깜박이기 시작할 때까지(약 10 초), 페이퍼 클립이나 핀으로 라우터의 재설정 버튼을 길게 누릅니다. 브라우저에 192.168.1.1 을 입력하여 설정을 다시 시도하십시오.

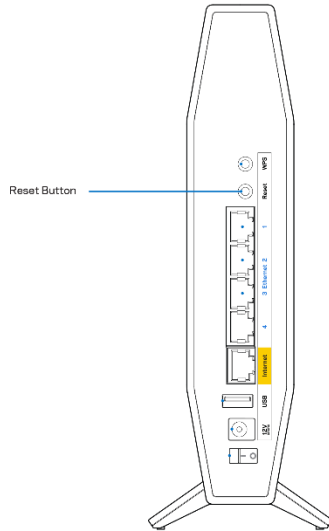

- 컴퓨터의 방화벽을 일시적으로 비활성화하십시오(보안 소프트웨어 지침의 도움말 참조). 라우터를 다시 설치하십시오.
- 다른 컴퓨터가 있는 경우 해당 컴퓨터를 사용하여 라우터를 설치하십시오.

인터넷 케이블이 메시지에 연결되어 있지 않습니다.

라우터를 설정하려고 할 때 "인터넷 케이블이 연결되어 있지 않습니다"라는 메시지가 나타나는 경우:

- 이더넷 또는 인터넷 케이블(또는 라우터와 함께 제공되는 것과 같은 케이블)이 라우터 후면의 노란색 인터넷 포트와 모뎀의 해당 포트에 단단히 연결되어 있는지 확인하십시오. 모뎀의 이 포트는 일반적으로 이더넷이란 라벨로 표시됩니다.

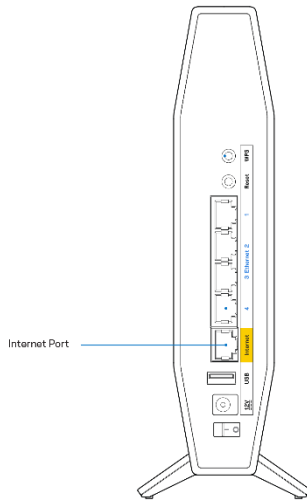

- 모뎀이 전원에 연결되어 켜져 있는지 확인하십시오.

<p>Back view of cable modem</p>	<p>Back view of Modem - Router</p>	<p>Back view of DSL modem</p>
<p>인터넷 서비스가 케이블인 경우, 케이블 모뎀의 케이블 포트가 ISP에서 제공하는 동축 케이블에 연결되어 있는지 확인하십시오.</p>		<p>인터넷 서비스가 DSL인 경우, DSL 전화선이 모뎀의 DSL 포트에 연결되어 있는지 확인하십시오.</p>

- 컴퓨터가 이전에 USB 케이블로 모뎀에 연결되어 있었다면 USB 케이블을 분리하십시오.
- 라우터를 다시 설치하십시오.

라우터 메시지에 액세스할 수 없습니다.

라우터에 액세스하려면 고유 네트워크에 연결되어 있어야 합니다. 현재 무선 인터넷에 연결되어 있다면 다른 무선 네트워크에 실수로 연결한 것일 수 있습니다.

Windows 컴퓨터에서 문제를 해결하려면 다음 작업을 수행하십시오.*

1. Windows 바탕 화면에서 시스템 트레이의 무선 아이콘을 클릭하십시오. 사용 가능한 네트워크 목록이 나타납니다.
2. 고유 네트워크 이름을 클릭하십시오. 연결을 클릭합니다. 아래의 예에서는 컴퓨터가 wraith_5GHz라는 다른 무선 네트워크에 연결되었습니다. 이 예의 경우 Linksys E 시리즈 라우터의 무선 네트워크 이름인 Damaged_Beez2.4가 선택되어 표시됩니다.

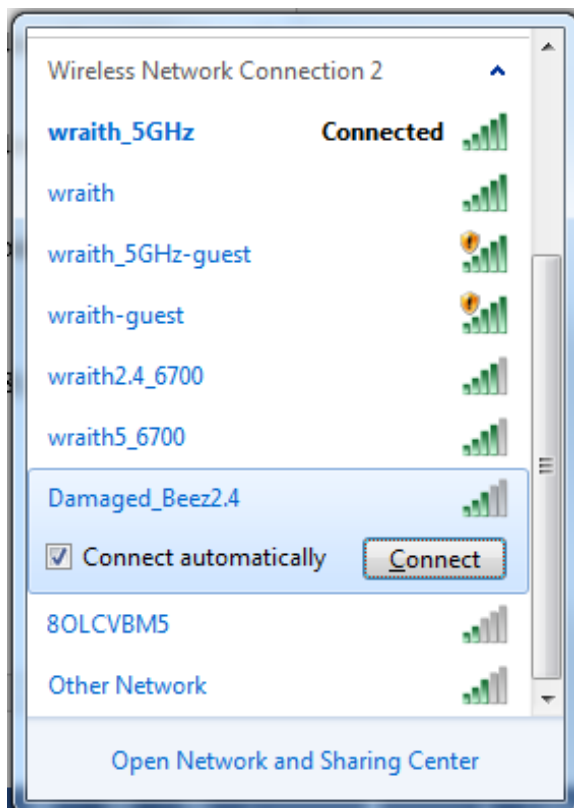

3. 네트워크 보안 키를 입력하라는 메시지가 표시되면, 네트워크 보안 키 필드에 암호(보안 키)를 입력하십시오. 확인을 클릭합니다.
4. 컴퓨터가 네트워크에 연결되고 라우터에 액세스할 수 있습니다.

*Windows 버전에 따라 이 단계에서 문구나 아이콘에 약간의 차이가 있을 수 있습니다.

Mac 컴퓨터에서 문제를 해결하려면 다음 작업을 수행하십시오.

1. 화면 상단의 메뉴 막대에서 Wi-Fi 아이콘을 클릭합니다. 무선 네트워크 목록이 표시됩니다.
2. 아래의 예에서 컴퓨터가 wraith_5GHz라는 다른 무선 네트워크에 연결되었습니다. 이 예에서는 Linksys

E 시리즈 라우터의 무선 네트워크 이름인 Damaged_Beez2.4가 선택되어 표시됩니다.

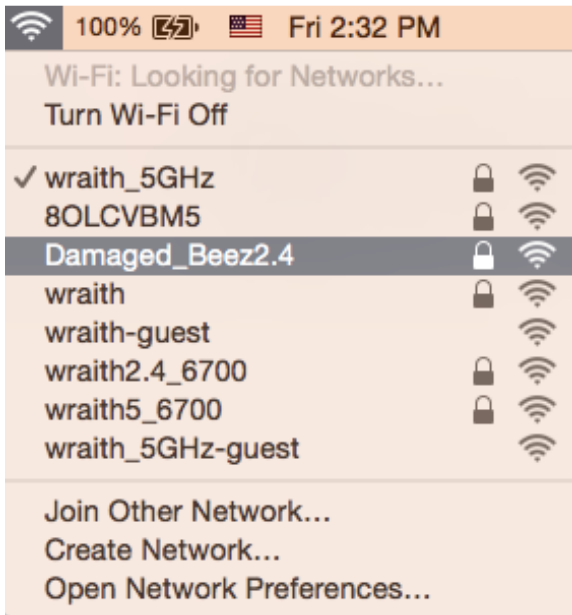

3. Linksys E 시리즈 라우터의 무선 네트워크 이름(이 예에서는 Damaged_Beez2.4)을 클릭하십시오.
4. 암호 필드에 무선 네트워크 암호(보안 키)를 입력하십시오. 확인을 클릭합니다.

설정 후

인터넷을 사용할 수 없는 것으로 보입니다.

인터넷이 라우터와 통신하는 데 문제가 있는 경우, 웹 브라우저에 "인터넷 주소를 찾을 수 없습니다"라는 메시지가 나타날 수 있습니다. 인터넷 주소가 정확하고 동일한 결과를 가진 유효한 여러 인터넷 주소를 시도한 경우, 이 메시지는 ISP 또는 라우터와 통신하는 모뎀에 문제가 있음을 의미할 수 있습니다.

다음을 시도하십시오.

- 네트워크 및 전원 케이블이 안전하게 연결되었는지 확인합니다.
- 라우터가 연결된 전원 콘센트가 전원에 연결되어 있는지 확인합니다.
- 라우터를 재부팅합니다.
- ISP에 연락하여 해당 지역의 정전에 관해 문의하십시오.

라우터 문제를 해결하는 가장 일반적인 방법은 라우터를 꺾다가 다시 켜는 것입니다. 이렇게 하면 라우터가 맞춤형 설정을 다시 로드할 수 있고, 다른 장치(예: 모뎀)가 라우터를 다시 발견하고 라우터와 통신할 수 있습니다. 이 프로세스를 재부팅이라고 합니다.

전원 코드를 사용하여 라우터를 다시 시작하려면 다음 작업을 수행하십시오.

1. 라우터 및 모뎀에서 전원 코드를 분리합니다.
2. 10초 동안 기다렸다가, 모뎀에 전원 코드를 다시 연결하십시오. 전원이 들어오는지 확인합니다.

3. 모뎀의 온라인 표시기가 깜박임(약 2분)을 멈출 때까지 기다립니다. 라우터에 전원 코드를 다시 연결합니다.
4. 재설정 버튼과 전원 포트 사이에서 깜박이는 녹색 LED가 깜박임을 멈출 때까지 기다리십시오. 컴퓨터에서 인터넷에 연결을 시도하기 전에 2분을 기다립니다.

사양

Linksys E7350

모델 이름	AX1800 듀얼-밴드 WiFi 6 라우터
모델 번호	E7350
스위치 포트 속도	10/100/1000 Mbps(고속 이더넷)
무선 주파수	2.4GHz 및 5GHz
안테나 수	4(내부)
포트	이더넷(1-4), 인터넷, 전원, USB 3.0
버튼	Wi-Fi 보호 설정, 재설정, 전원 스위치
LED	전원, 인터넷, 이더넷(1-4)
UPnP	지원됨
보안 특성	WPA2 개인, WPA3 개인, WPA2/WPA3 혼용 개인
보안 키 비트	최대 128 비트 암호화

환경

치수	156mm(L) x 77.11mm(W) x 220mm(H)
단위 중량	850g(1.9lbs)
전원	12V, 2A
인증	FCC, IC, CE, Wi-Fi(IEEE 802.11 a/b/g/n/ac/ax)
작동 온도	32° ~ 104° F(0° ~ 40°C)
보관 온도	-4° ~ 140°F(-20° ~ 60°C)
작동 습도	10% ~ 80% 상대 습도, 비응축
보관 습도	5% ~ 90% 비응축

참고:

규정, 보증 및 안전 정보는 라우터와 함께 제공된 CD 를 참조하거나, Linksys.com/support/E7350 을 참조하십시오.

사양은 고지 없이 변경될 수 있습니다.

IEEE Standard 802.11 사양에서 얻은 최대 성능입니다. 실제 성능은 무선 네트워크의 용량 부족, 데이터 처리량, 범위 및 서비스 구역 등에 따라 차이가 있을 수 있습니다. 성능은 액세스 지점으로부터의 거리, 네트워크 트래픽 용량, 건물의 자재 및 건축물, 사용되는 운영 체제, 사용되는 무선 장치의 혼용, 간섭 및 기타 부정적인 조건을 포함한 많은 요인, 조건 및 변수에 따라 차이가 있습니다.

Belkin, Linksys 및 많은 제품 이름과 로고는 Belkin 그룹사의 상표입니다. 여기에 언급된 제3자 상표는 각 소유자의 재산입니다. 이 제품에 사용된 제3자 소프트웨어의 라이선스 및 고지는 <http://support.linksys.com/en-us/license>에서 참조할 수 있습니다. 질문이나 GPL 소스 코드 요청은 <http://support.linksys.com/en-us/gplcodecenter>에 문의하십시오.

© 2020 Belkin International, Inc. 및/또는 그 계열사. 모든 권한 보유.

LINKSYS

《用户指南》

AX1800

双频段 WiFi 6 路由器

型号 E7350

目录

产品概览	3
前部	3
返回	4
设置：基本信息	5
如何查找更多帮助	5
如何安装您的路由器	5
高级配置	7
如何使用基于浏览器的实用工具	7
基本路由器设置	8
语言	9
互联网设置	10
基本无线设置	11
无线安全	13
安全选项设置	13
WPA2 个人版	13
已禁用	13
故障排除	14
您的路由器设置失败	14
消息：您网线未插入	15
消息：无法访问您的路由器	15
安装完成后	17
互联网似乎不可用	17
规格	18
Linksys E7350	18
环境要求	18

产品概览

前部

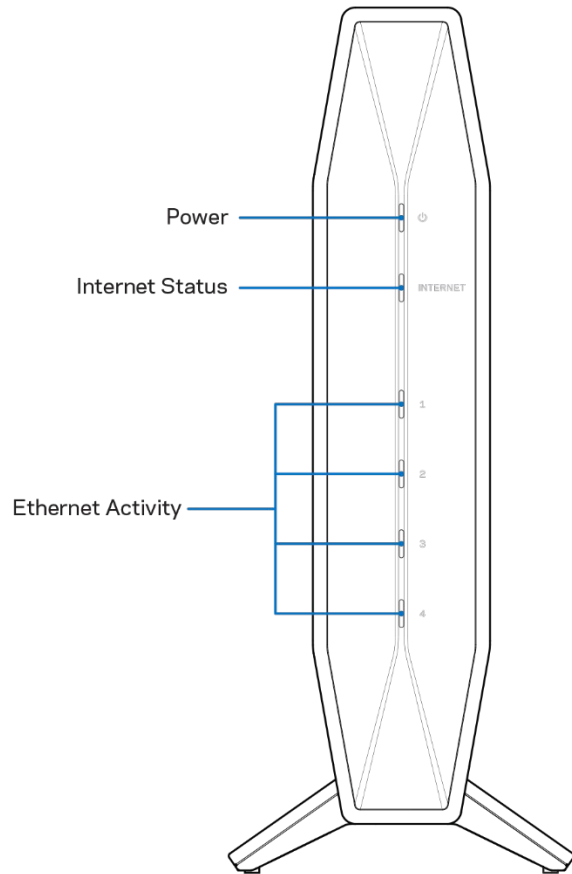

电源指示灯 - 路由器启动时和 WPS 配对过程中闪烁蓝光。如果 WPS 配对失败，则闪烁黄光。

互联网状态指示灯 - 连接到互联网时常亮蓝光，未连接时常亮黄光。

以太网活动指示灯 - 如果以太网缆线连接到相应端口，指示灯将常亮蓝光。如果端口上有活动，指示灯将闪烁蓝光。

返回

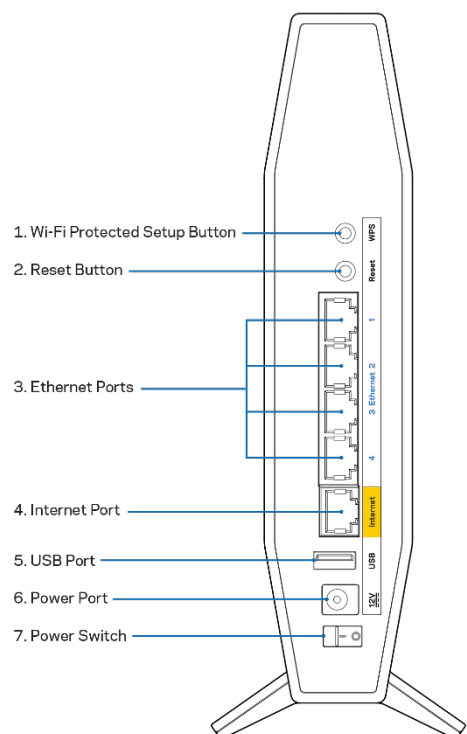

Wi-Fi Protected Setup™ (WPS) 按钮 (1) - 按下即可在启用了 Wi-Fi Protected Setup 的网络设备上轻松配置无线安全性。在 WPS 配对激活之时，按钮下方的指示灯将会闪烁。

重置按钮 (2) - 长按此按钮，直到电源 LED 开始闪烁，以将路由器重置为出厂设置。

以太网端口 (3) - 将以太网缆线（也称为网络缆线或网线）连接到这些高速以太网（10/100/1000）端口以及网络上的其他有线设备。仅当以太网缆线已插上并且缆线存在数据流量时，端口下方的指示灯才会亮起。

互联网端口 (4) - 将以太网缆线连接到此端口和调制解调器。仅当以太网缆线已插上并且缆线存在数据流量时，端口下方的指示灯才会亮起。

USB 3.0 端口 (5) - 连接并共享网络上的 USB 驱动器。

电源端口 (6) - 将附带的交流电源适配器连接到此端口。

电源开关 (7) - 按 |（开）打开路由器。

注意: 核准编号在产品底部位置标识。

设置：基本信息

如何查找更多帮助

除了本用户指南之外，您还可以访问 Linksys.com/support/E7350 查看帮助（文档、下载、常见问题解答、技术支持、实时聊天、论坛）。

注意：本产品所使用的第三方软件之许可和通知可从以下链接查看：<http://support.linksys.com/en-us/license>。请联系<http://support.linksys.com/en-us/gplcodecenter>，以获取问题或 GPL 源代码请求。

如何安装您的路由器

1. 如需更换现有的路由器，请首先断开路由器。
2. 将路由器插入电源。确保电源开关处于 |（开）位置。
3. 将您的新路由器连接至您的调制解调器或调制解调器路由器。

A 调制解调器		B 调制解调器路由器
将包含的以太网缆线一端插入您新路由器的黄色互联网端口。如果您使用调制解调器，则将另一端插入到调制解调器上的以太网 (LAN) 端口。	或者	将以太网缆线一端插入您新路由器的黄色互联网端口。如果您有调制解调器路由器，请将另一端插入 任何可用端口 。

4. 连接到您的路由器随附的《快速入门指南》中所示的网络名称。（您可以稍后更改网络名称和密码。）选择此选项可在日后自动连接该网络。如果您需要获得连接网络方面的帮助，请参考随附 CD 上的设备文件。
注意——在路由器设置完成之前，您将无法访问互联网。
5. 打开网页浏览器访问 <http://myrouter.local>。遵循屏幕上的指示，以完成设置流程。您还可以在浏览器中输入 192.168.1.1，以开始设置。

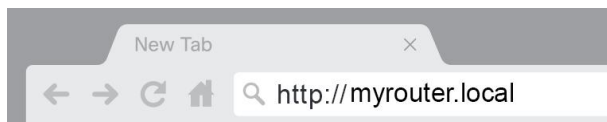

6. 安装完成之后，请确保注册您的路由器，这样您能够随时获取相关安全更新、产品召回以及能够改进您体验的其他事宜。

Register your product

Once you register we can share important security updates. Product recalls and other things that will improve your experience. All we need is your email. We will only use your email for limited security and customer support purposes.

Email Address

Linksys may also email me to keep me up to date with special offers and information from linksys. You can unsubscribe at any time by using the link at the end of any email we send. [Read our Privacy Policy here.](#)

高级配置

如何使用基于浏览器的实用工具

如欲访问某些高级设置，您需要打开基于浏览器的实用工具。确保您成功连接到路由器，打开网页浏览器，并输入 <http://myrouter.local> 或者前往 192.168.1.1。

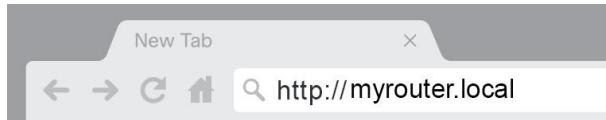

路由器将提示您输入密码。

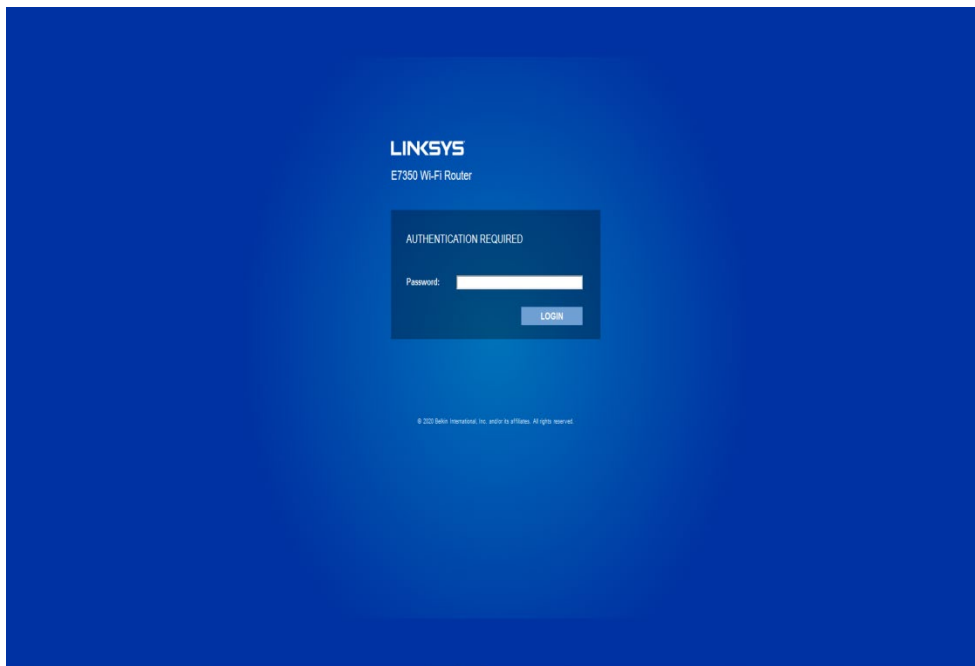

如果您在设置过程中更改了密码，请输入新密码。点击“登录”。如果您没有更改密码或完全跳过设置，默认密码为“admin”。

基本路由器设置

该窗口允许您更改路由器的基本配置。

The screenshot displays the Linksys AX1800 Wi-Fi Router E7350 configuration interface. The top navigation bar includes 'Log Out' and 'Help' links, and the firmware version is 1.0.00. The main navigation tabs are 'System Status', 'Configuration', 'Parental Controls', and 'Troubleshooting'. The left sidebar shows a tree view under 'Connectivity', with 'Local Network' selected. The main content area is titled 'Local Network' and contains two sections: 'Router Address' and 'DHCP Server Setting'. The 'Router Address' section includes fields for IP Address (192.168.1.1), Subnet Mask (255.255.255.0), and Router Name (Linksys07856). The 'DHCP Server Setting' section has a checked 'DHCP Server' checkbox, a 'DHCP Reservation' button, and fields for Start IP Address (192.168.1.100), Maximum Number of Users (50), IP Address Range (192.168.1.100 to 149), Client Lease Time (0 minutes), and three Static DNS fields (all set to 0.0.0.0). A 'WINS' field is also present, set to 0.0.0.0. At the bottom of the configuration area are 'Save' and 'Cancel' buttons. The footer contains the copyright notice: © 2020 Belkin International, Inc. and/or its affiliates. All rights reserved.

LINKSYS

Log Out Help
Firmware Version: 1.0.00
AX1800 Wi-Fi Router E7350

System Status Configuration Parental Controls Troubleshooting

Connectivity

- Local Network
- WAN Setup
- VLAN Setup
- IPv6 Setup
- MAC Address Clone
- Advanced Routing

Wi-Fi

External Storage

Security

Administration

Local Network

Router Address

IP Address: 192 . 168 . 1 . 1

Subnet Mask: 255.255.255.0

Router Name: Linksys07856

DHCP Server Setting

DHCP Server DHCP Reservation

Start IP Address: 192 . 168 . 1 . 100

Maximum Number of Users: 50

IP Address Range: 192 . 168 . 1 . 100 to 149

Client Lease Time: 0 minutes (0 means one day)

Static DNS 1: 0 . 0 . 0 . 0

Static DNS 2: 0 . 0 . 0 . 0

Static DNS 3: 0 . 0 . 0 . 0

WINS: 0 . 0 . 0 . 0

Save Cancel

© 2020 Belkin International, Inc. and/or its affiliates. All rights reserved.

语言

选择您的语言——如需更改语言，请从下拉菜单中选择一种语言。基于浏览器工具的语言将在5秒钟内进行变更。

The screenshot shows the Linksys AX1800 Wi-Fi Router configuration interface. The top navigation bar includes 'Log Out' and 'Help' links, along with the 'LINKSYS' logo and 'AX1800 Wi-Fi Router E7350' model information. The main navigation tabs are 'System Status', 'Configuration', 'Parental Controls', and 'Troubleshooting'. The left sidebar menu is expanded to 'Administration', which includes 'Language', 'Password', 'Time Zone Management', 'Gateway Function', 'Backup', 'Device Reset', and 'Firmware Upgrade'. The 'Language' configuration page is active, displaying the title 'Language' and the instruction 'Select your language'. A dropdown menu is currently set to 'English'. Below the dropdown are 'Save' and 'Cancel' buttons. The footer contains the copyright notice: '© 2020 Belkin International, Inc. and/or its affiliates. All rights reserved.'

互联网设置

“互联网设置”部分可使用您的互联网连接信息配置路由器。此信息由您的互联网服务提供商（ISP）提供。互联网连接类型——从下拉菜单中选择您的ISP提供商所提供的互联网连接类型。

The screenshot shows the Linksys AX1800 Wi-Fi Router configuration interface. The main section is 'WAN Setup'. Under 'Internet Setup', the 'Automatic Configuration - DHCP' option is selected. Below this, there are 'Optional Settings (required by some Internet Service Providers)' including fields for 'Host Name', 'Domain Name', 'MTU' (set to 'Auto'), and 'Size' (set to '1500'). At the bottom of the form are 'Save' and 'Cancel' buttons.

- 自动配置 - DHCP（默认）
只有在互联网服务提供商支持 DHCP 或使用动态 IP 地址连接网络时，才保持默认设置。（这一选项通常适用于网线连接。）
- 静态 IP
如果您需要使用固定的 IP 地址连接至互联网，请选择此项。
- PPPoE
如果您拥有一个 DSL 设备且您的 ISP 使用以太网点对点协议（PPPoE），请选择此项。
- PPTP
点对点隧道协议（PPTP）是一项通常适用于欧洲地区互联网连接的服务。如果您的 PPTP 连接支持 DHCP 或动态 IP 地址，请选择自动获取 IP 地址。如果您需要使用固定 IP 地址连接互联网，请选择指定 IP 地址并配置所显示的选项。
- L2TP
第二层隧道协议（L2TP）是以色列常用连接服务协议。

请注意：“按需连接”或“保持连接”是选择 PPPoE、PPTP 和 L2TP 时的选择。其可允许您选择路由器仅

按需连接至互联网（如果您的ISP按连接时间收费的话），或者始终保持连接。选择恰当的选项。

- 桥接模式

桥接模式将禁用所有路由器功能，并将路由器变为一个接入点。 路由器将不再作为一个DHCP服务器；并且，其内置防火墙及NAT功能也将失效。

- 无线网桥

无线网桥可通过无线的方式连接至您的主路由器，并与连接至网桥以太网端口的设备分享互联网连接。

基本无线设置

The screenshot shows the Linksys configuration interface for an AX1800 Wi-Fi Router. The top navigation bar includes 'System Status', 'Configuration', 'Parental Controls', and 'Troubleshooting'. The 'Configuration' tab is active, and the 'Wi-Fi' section is expanded in the left sidebar. The main content area is titled 'Basic Wireless Settings' and is divided into two sections: '5 GHz Wireless Settings' and '2.4 GHz Wireless Settings'. Each section contains fields for 'Network Mode', 'Network Name (SSID)', 'Channel Width', and 'Channel', along with a checked 'SSID Broadcast' checkbox. The '5 GHz' section shows 'Mixed(A/N/AC/AX)' for Network Mode, 'Linksys3A285_5GHz' for SSID, and 'Auto' for both Channel Width and Channel. The '2.4 GHz' section shows 'Mixed(B/G/N/AX)' for Network Mode, 'Linksys3A285' for SSID, and 'Auto' for both Channel Width and Channel. At the bottom of the settings area are 'Save' and 'Cancel' buttons. The footer of the page contains the copyright notice: '© 2020 Belkin International, Inc. and/or its affiliates. All rights reserved.'

网络模式——选择您的网络支持的无线标准。

- 混合（默认）

如果网络中有 Wireless-N (2.4 GHz)、Wireless-G、Wireless-B、Wireless-AX 设备，请保留默认设置。

- 仅使用Wireless-A

如果您只有Wireless-A设备，请选择此项。

- 仅使用Wireless-N

如果您只有Wireless-N (2.4 GHz) 设备，请选择此项。

- 已禁用

如果您的网络中没有Wireless-N（2.4 GHz）、Wireless-G和Wireless-B设备，请保持默认设置。

请注意——您可以选择混合、仅限Wireless-A/N或禁用5 GHz频段。如果您不确定要选择哪种模式，请选择默认（混合）设置。

网络名称（SSID）

服务设备标识符（SSID）是设备用于连接无线网络的名称。SSID区分大小写，并不可超过32个字符。2.4 GHz和5 GHz网络默认的SSID分别是LinksysXXXXX和LinksysXXXXX_5GHz。X代表路由器序列号最后5位数，可在路由器底部找到。如果您更改SSID，两个频段都会显示新的SSID。您可通过基于浏览器的工具给它们设置新的名称。

请注意——如果您将路由器恢复出厂默认设置（按住“重置”按钮或，或进入“管理>恢复默认设置”窗口），网络名称会恢复为默认名称。将网络名称更改为原来的名称，否则，您需要将无线网络中所有设备重新连接至新的网络名称。

信道宽度

保持默认的“自动”（20 MHz或40 MHz），可在2.4 GHz网络中确保Wireless-B、Wireless-G和Wireless-N（2.4 GHz）设备实现最佳性能。对于20 MHz的信道宽度，请选择仅使用20 MHz。如希望在5 GHz网络中实现最佳性能，请保持默认的20、40或80 MHz。

信道

从下拉列表中选择信道。如果您不知道要选择哪个信道，请保持默认设置“自动”。

SSID广播

请保持默认设置“启用”，以广播路由器的SSID。在搜索局部地区要关联的无线网络时，无线客户端可以检测到路由器广播的SSID。尝试隐藏您的Wi-Fi网络名称并不能增强您Wi-Fi网络的安全性。即使您关闭了项功能，如果某人真的想要访问您的网络，他们也能够找到该网络名称。如果您依然不希望广播路由器的SSID，请选择“禁用”。

无线安全

路由器可提供以下无线安全选项：

WPA3 个人版/WPA2 个人版/WPA2 企业版（WPA 代表 Wi-Fi 保护访问。）

安全选项	强度
WPA3 个人版	最强
WPA3/WPA2 个人版	
WPA2 个人版	
WPA2 企业版	

安全选项设置

WPA2 个人版

如果您选择“WPA2 个人版”，无线网络中的每个设备都必须使用“WPA2 个人版”配置和同样的密码。



The image shows a user interface for setting the security mode. It consists of a rectangular box with a label 'Security Mode' on the left and a dropdown menu on the right. The dropdown menu is currently open, and 'WPA2 Personal' is selected and displayed within the menu.

密码——请输入由8-63个字符组成的密码。这是用于提供网络访问权限的Wi-Fi密码。其可以和设置时所输入的密码一致。

已禁用

如果您选择禁用无线安全，您将会在首次尝试访问互联网时收到提示信息，说明无线安全已禁用。将会向您提供启用无线安全或确认已经了解相关风险但是仍然希望禁用无线安全并继续的选项。



The image shows a user interface for setting the security mode. It consists of a rectangular box with a label 'Security Mode' on the left and a dropdown menu on the right. The dropdown menu is currently open, and 'Disabled' is selected and displayed within the menu.

故障排除

您可以访问我们备受赞誉的客户支持 (Linksys.com/support/E7350)，查看更多帮助。

您的路由器设置失败

如果您无法在基于浏览器的界面中完成设置，您可以尝试以下步骤：

- 用回形针或别针长按路由器上的“重置”按钮，直到路由器正面的电源指示灯熄灭并开始闪烁（约 10 秒）。在浏览器中输入 192.168.1.1，然后再次尝试设置。

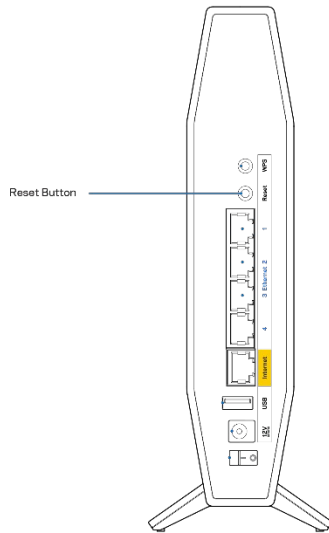

- 临时禁用您计算机的防火墙（请参考安全软件指南，以获得更多帮助）。重新安装路由器。
- 如果您拥有另一台计算机，则可使用该计算机设置路由器。

消息：您网线未插入

如果您在尝试设置路由器时收到“您的网线未插入”的提示消息：

- 请确保以太网缆线或网线（或一条类似路由器所随附的缆线）牢固地连接到路由器背后的黄色互联网端口以及调制解调器的适当端口上。调制解调器的端口通常标记为以太网端口。

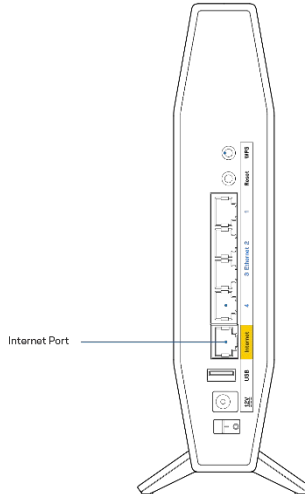

- 请确保您的调制解调器接上电源并处于开启状态。

The diagram shows two devices. On the left is a "Back view of cable modem" with a yellow Ethernet port, Cable, Reset, and Power ports. On the right is a "Back view of Modem-Router" with Ethernet, Cable, Reset, and Power ports. Both have a cable connected to the Ethernet port.	A diagram of the back panel of a DSL modem. The Ethernet port is highlighted in yellow and labeled "Ethernet". Other ports shown include DSL, USB, Reset, and Power. A cable is connected to the Ethernet port.
<p>如果您的互联网服务是缆线接入，请确认您的互联网服务提供商（ISP）所提供的同轴缆线连接到缆线调制解调器的缆线端口上。</p>	<p>如果您的互联网服务是DSL接入，请确保DSL电话线连接到调制解调器的DSL端口上。</p>

- 如果您的计算机之前曾使用USB缆线连接到您的调制解调器，请断开该USB缆线。
- 重新安装路由器。

消息：无法访问您的路由器

如需访问您的路由器，您必须连接到您自己的网络。如果您使用无线互联网连接，问题的原因可能是您意外连接到其他无线网络。

在Windows计算机上解决问题，请遵循以下步骤*：

1. 请在您的Windows桌面上点击系统托盘中的无线图标。出现一个可用网络列表。
2. 点击您自己的网络名称。点击“连接”。在下文所示的示例中，该计算机已连接到另一个名为“wraith_5GHz”的无线网络。在此示例中，我们选择了名为“Damaged_Beez2.4”的Linksys E系列路由器的无线网络。



3. 如果您收到输入网络安全密钥的提示，请将您的密码（安全密钥）输入到网络安全密钥对话框中。点击“确定”。
4. 您的计算机将连接到网络，现在您可以访问路由器。

*根据您的计算机版本，在这些步骤中的用词或图标可能会存在差异。

如需在Mac计算机上解决问题，请遵循以下步骤：

1. 在屏幕上方的菜单栏中点击Wi-Fi图标。出现一个无线网络列表。
2. 在下文所示的示例中，该计算机已连接到另一个名为“wraith_5GHz”的无线网络。在此示例中，我们选择了名为“Damaged_Beez2.4”的Linksys E系列路由器的无线网络。

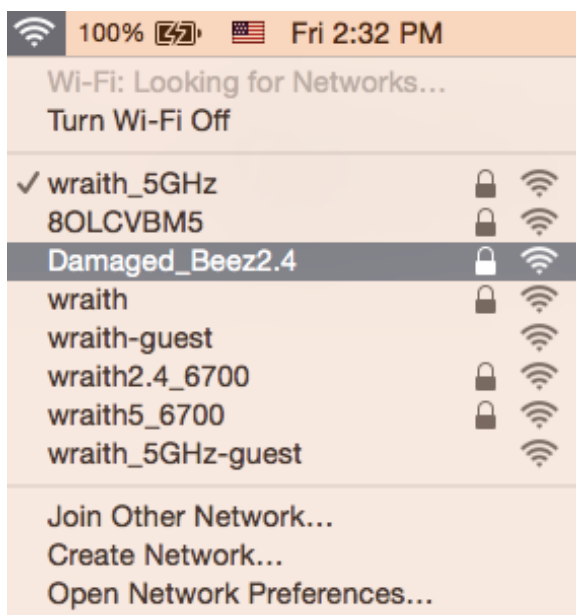

3. 点击您的Linksys E系列路由器无线网络名称（在此示例中为“Damaged_Beez2.4”）。
4. 在“密码”栏中输入您的无线网络密码（安全密钥）。点击“确定”。

安装完成后

互联网似乎不可用

如果您的路由器无法连接到互联网，则您的网页浏览器将会出现提示信息“无法找到[互联网地址]”。如果您确定该互联网地址正确，并且，如果您已经多次尝试了有效的互联网地址但结果相同的话，则该信息将意味着您的路由器无法连接到您的ISP或调制解调器。

请尝试以下步骤：

- 确保网络和电源线均安全连接。
- 确保您路由器的电源插座正确连接。
- 重启您的路由器。
- 联系您所在区域的ISP，并咨询有关服务中断情况。

检修您路由器的最常用方法是关闭电源，然后重启。然后您的路由器可以重载其自定义设置，而其他设备（例如调制解调器）将可以重新发现路由器并且与其连接。此过程称为“重启”。

如需通过电源线重启您的路由器，请遵循以下步骤：

1. 断开路由器和调制解调器的电源线。
2. 等待 10 秒，然后将电源线重新连接到调制解调器。确保通电正常。
3. 等待直到调制解调器的在线指示灯停止闪烁（大概2分钟）。重新连接路由器的电源线。
4. 等待直至设置按钮和电源线之间绿色闪烁的LED指示灯转为常亮。在尝试从一台计算机连接到互联网之前，请等待2分钟。

规格

Linksys E7350

型号名称	AX1800 双频段 WiFi 6 路由器
产品型号	E7350
交换机端口速度	10/100/1000 Mbps (高速以太网)
无线电频率	2.4 GHz 和 5 GHz
天线数量	4 个内部天线
端口	以太网 (1-4)、互联网、电源、USB 3.0
按钮	Wi-Fi Protected Setup、重置、电源开关
LED 指示灯	电源、互联网、以太网 (1-4)
UPnP	支持
安全特性	WPA2 个人版、WPA3 个人版、WPA2/WPA3 混合个人版
安全密钥数位	高达 128 位加密

环境要求

尺寸	156mm (长) x 77.11mm (宽) x 220mm (高)
单位重量	850 克 (1.9 磅)
电源	12V, 2A
认证	FCC、IC、CE、Wi-Fi (IEEE 802.11 a/b/g/n/ac/ax)
工作温度	32° 至 104° F (0° 至 40° C)
存储温度	-4° 至 140° F (-20° 至 60° C)
工作湿度	10%至80%相对湿度, 无冷凝
存储湿度	5%至90%, 无冷凝

注意:

关于法规、保修和安全性信息, 请参阅路由器随附的 CD 或访问 Linksys.com/support/E7350。

如规格发生变化, 恕不另行通知。

最佳性能基于IEEE标准802.11规范。实际性能可能有所变化, 包括无线网络功能降低、数据吞吐率减小、距离和覆盖范围缩小。性能取决于很多因素、条件和变量, 包括与接入点的距离、网络通信量、建筑物材料和构造、所使用的操作系统、无线产品组合、干扰和其他不利条件。

BELKIN、LINKSYS以及众多产品名称和徽标均为贝尔金公司集团的商标。所述的第三方商标均为其各自所有者之财产。本产品所使用的第三方软件许可和通知可从以下链接查看: <http://support.linksys.com/en-us/license> 请联系 <http://support.linksys.com/en-us/gplcodecenter>, 以获取问题或 GPL 源代码请求。

© 2020 贝尔金国际有限公司及/或其附属品牌公司。保留所有权利。

LINKSYS

使用者指南

AX

1800 雙頻段 WiFi 6 路由器

型號 E7350

目錄

產品概觀	3
前板	3
返回	4
設定：基本知識	5
如何尋找更多說明	5
如何安裝您的路由器	5
進階設定	7
如何開啟瀏覽器公用程式	7
基本路由器設定	8
語言	9
網際網路設定	10
基本無線設定	11
無線安全	13
安全性選項設定	13
WPA2 個人	13
已停用	13
故障排除	14
您的路由器設定失敗	14
未插入網路纜線訊息	15
無法存取您的路由器訊息	15
設定後	17
網際網路似乎無法使用	17
規格	18
Linksys E 7350	18
環境規格	18

產品概觀

前板

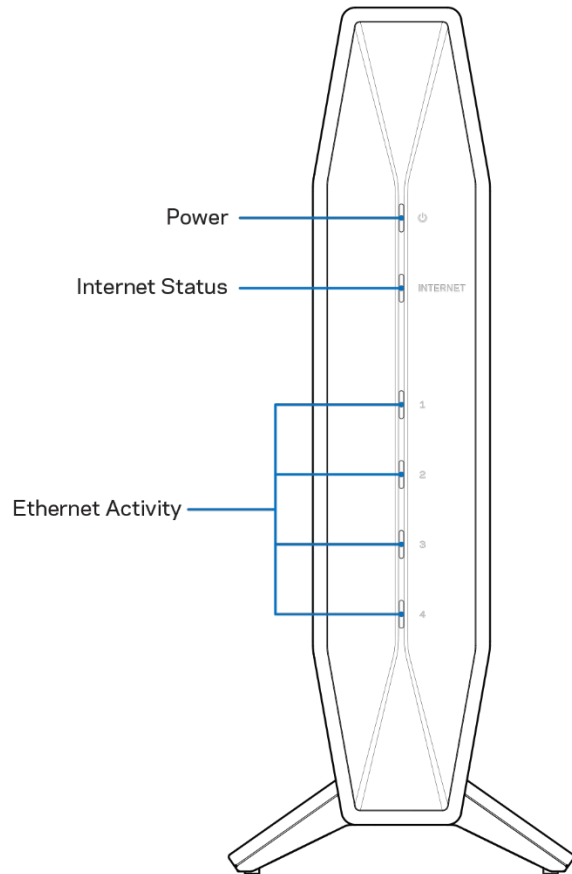

電源燈—路由器啟動時和 WPS 配對過程中呈現閃爍的藍光。如果 WPS 配對失敗，則呈現閃爍的黃光

網路連接狀態指示燈—當連接到網路時呈現穩定的藍光，未連接時則呈穩定的黃光。

乙太網活動指示燈—如果將乙太網電纜連接到相應的端口，該指示燈呈現穩定的藍光。如果該端口上有活動，該指示燈則轉為閃爍的藍光。

返回

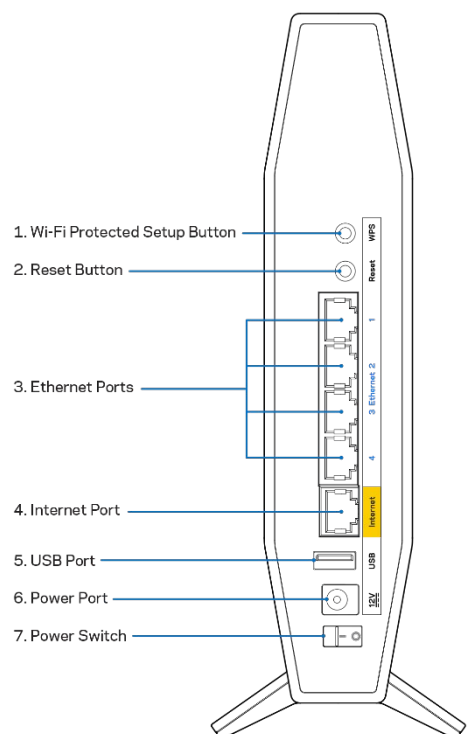

Wi-Fi Protected Setup™ (WPS) 按鈕 (1) —按一下即可在啟用了 Wi-Fi 保護設置的網路設備上輕鬆配置無線安全功能的各項參數。按鈕下方的指示燈會在 WPS 配對啟動時閃爍。

重設按鈕 (2) —按住該按鈕直到電源的 LED 指示燈開始閃爍，即可將路由器重設為原廠設定。

乙太網端口 (3) -將乙太網電纜（也稱為網路電纜或 Internet 電纜）連接到這些高速的乙太網（10/100/1000）端口和您網路上的其他有線設備。連接埠下方的指示燈僅會在已插入乙太網路纜線，且該纜線上有資料流量時亮起。

Internet 端口 (4) —將乙太網電纜連接到該端口和您的數據機上。連接埠下方的指示燈僅會在已插入乙太網路纜線，且該纜線上有資料流量時亮起。

USB 3.0 端口 (5) —連接並共享您網路上的 USB 隨身碟。

電源端口 (6) —將附帶的交流電源適配器連接到此端口。

電源開關 (7) —按 I (ON) 開啟路由器。

設定：基本知識

如何尋找更多說明

除了本用戶指南，您還可以在 Linksys.com/support/E7350 上找到幫助（文檔、下載、常見問題解答、技術支援、即時聊天，論壇）。

備註：您可以在下列位置檢視用於本產品的協力廠商軟體授權與注意事項：<http://support.linksys.com/en-us/license>。請造訪：<http://support.linksys.com/en-us/gplcodecenter>，詢問問題或請求 GPL 原始程式碼。

如何安裝您的路由器

1. 如需更換現有的路由器，請先中斷路由器連線。
2. 將路由器插入電源。確認電源開關在（ON）的位置上。
3. 將新的路由器連接至數據機或數據機路由器。

A 數據機		B 數據機-路由器
將隨附的乙太網路纜線的一端連接至新路由器上的黃色網際網路連接埠。若您有數據機，請將另一端插入數據機上的 乙太網路 (LAN) 連接埠 。	或者	將隨附的乙太網路纜線的一端連接至新路由器上的黃色網際網路連接埠。如果您有數據機-路由器，請將另一端插入 任何可用的端口 。

4. 連接到於路由器隨附之《快速入門手冊》中所示的網路名稱。（稍後您可變更網路名稱與密碼。）選取選項以方便日後自動連接至此網路。如果您需要如何連接至網路的說明，請參閱隨附 CD 中的裝置文件。
注意：在路由器設定完成之前，您將沒有網際網路存取。
5. 在網路瀏覽器中輸入：<http://myrouter.local>。依照畫面上的指示，完成設定。您也可以直接在瀏覽器輸入 192.168.1.1 以開始設定。

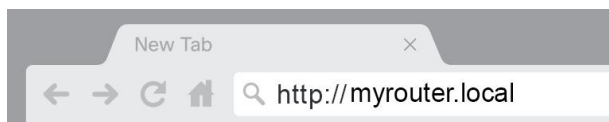

6. 一旦您完成設定之後，請務必註冊您的路由器，持續獲得安全性更新、產品召回與其他能改善您體驗的事物。

Register your product

Once you register we can share important security updates. Product recalls and other things that will improve your experience. All we need is your email. We will only use your email for limited security and customer support purposes.

Email Address

Linksys may also email me to keep me up to date with special offers and information from linksys. You can unsubscribe at any time by using the link at the end of any email we send. [Read our Privacy Policy here.](#)

[Next](#) [Skip](#)

進階設定

如何開啟瀏覽器公用程式

若要存取某些進階設定，您必須開啟瀏覽器公用程式。請確認您已連線至路由器，開啟網路流反器並在網頁瀏覽器中輸入 <http://myrouter.local>，或前往 192.168.1.1。

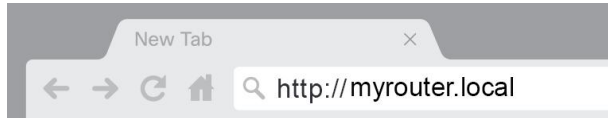

路由器將提示您輸入密碼。

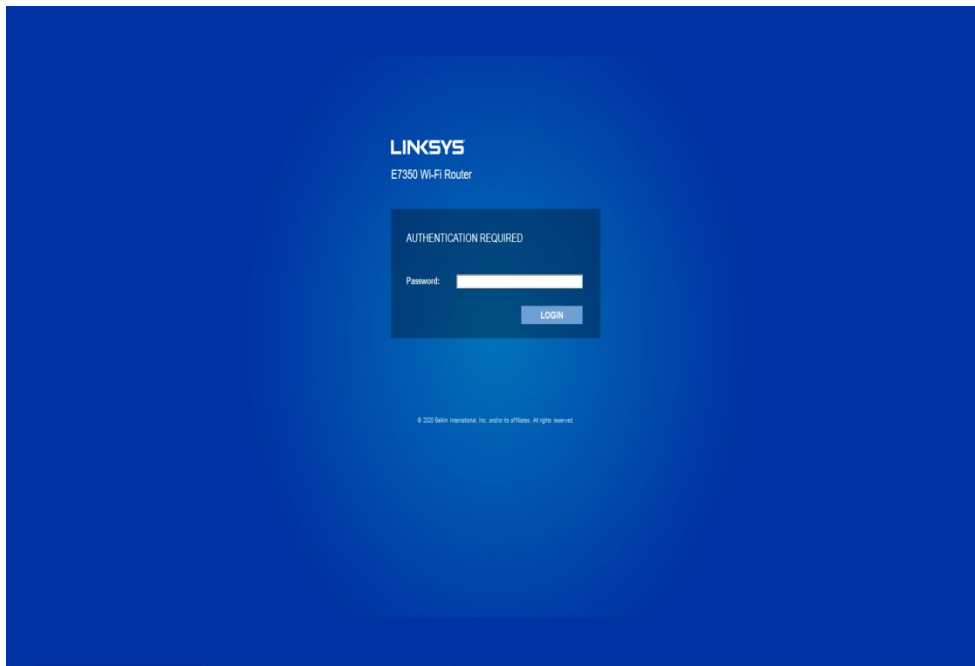

如果您在設定過程中更改了密碼，請輸入新密碼。按一下登入。如果您沒有更改密碼或完全跳過設定，則默認密碼為「admin」。

基本路由器設定

此畫面讓您可以變更路由器的基本設定。

The screenshot displays the Linksys web interface for the AX1800 Wi-Fi Router (E7350). The top navigation bar includes 'Log Out' and 'Help' links, the firmware version '1.0.00', and the router model 'AX1800 Wi-Fi Router E7350'. The main navigation tabs are 'System Status', 'Configuration', 'Parental Controls', and 'Troubleshooting'. The left sidebar shows a 'Connectivity' menu with options like 'Local Network', 'WAN Setup', 'VLAN Setup', 'IPv6 Setup', 'MAC Address Clone', and 'Advanced Routing'. The 'Local Network' section is active, showing settings for the Router Address (192.168.1.1), Subnet Mask (255.255.255.0), and Router Name (Linksys07856). The DHCP Server Setting section is also visible, with the DHCP Server checkbox checked and a 'DHCP Reservation' button. Other settings include Start IP Address (192.168.1.100), Maximum Number of Users (50), IP Address Range (192.168.1.100 to 149), Client Lease Time (0 minutes), and Static DNS/WINS settings. At the bottom, there are 'Save' and 'Cancel' buttons. A copyright notice for © 2020 Belkin International, Inc. is at the very bottom.

LINKSYS

Log Out Help
Firmware Version: 1.0.00
AX1800 Wi-Fi Router E7350

System Status Configuration Parental Controls Troubleshooting

Connectivity

- Local Network
- WAN Setup
- VLAN Setup
- IPv6 Setup
- MAC Address Clone
- Advanced Routing

Wi-Fi

External Storage

Security

Administration

Local Network

Router Address

IP Address: 192 . 168 . 1 . 1

Subnet Mask: 255.255.255.0

Router Name: Linksys07856

DHCP Server Setting

DHCP Server [DHCP Reservation](#)

Start IP Address: 192 . 168 . 1 . 100

Maximum Number of Users: 50

IP Address Range: 192 . 168 . 1 . 100 to 149

Client Lease Time: 0 minutes (0 means one day)

Static DNS 1: 0 . 0 . 0 . 0

Static DNS 2: 0 . 0 . 0 . 0

Static DNS 3: 0 . 0 . 0 . 0

WINS: 0 . 0 . 0 . 0

Save Cancel

© 2020 Belkin International, Inc. and/or its affiliates. All rights reserved.

語言

選擇您的語言－若要變更語言，請從下拉式功能表中選擇一種語言。瀏覽器公用程式的語言將會在五秒內變更。

The screenshot displays the Linksys AX1800 Wi-Fi Router administration interface. At the top, the Linksys logo is on the left, and 'Log Out' and 'Help' links are on the right. Below the logo, the firmware version '1.0.00' and the model 'AX1800 Wi-Fi Router E7350' are shown. The main navigation bar includes 'System Status', 'Configuration', 'Parental Controls', and 'Troubleshooting'. The left sidebar lists various configuration categories: Connectivity, Wi-Fi, External Storage, Security, and Administration. The 'Administration' category is expanded, showing sub-options: Language, Password, Time Zone, Management, Gateway Function, Backup, Device Reset, and Firmware Upgrade. The 'Language' sub-option is selected, leading to the 'Language' configuration page. This page has a heading 'Language' and a label 'Select your language' next to a dropdown menu currently set to 'English'. Below the dropdown are 'Save' and 'Cancel' buttons. At the bottom of the page, a small copyright notice reads: '© 2020 Belkin International, Inc. and/or its affiliates. All rights reserved.'

網際網路設定

網際網路設定區域可以將路由器設定至您的網際網路連線。此資訊皆可透過您的網際網路服務提供者 (ISP) 取得。

網際網路連線類型－從下拉式功能表中，選取您的 ISP 所提供的網際網路連線型別。

The screenshot shows the Linksys configuration interface for an AX1800 Wi-Fi Router. The top navigation bar includes 'Log Out', 'Help', 'Firmware Version: 1.0.00', and 'AX1800 Wi-Fi Router E7350'. The main menu has 'System Status', 'Configuration', 'Parental Controls', and 'Troubleshooting'. Under 'Configuration', the 'Connectivity' section is expanded, showing options like 'Local Network', 'WAN Setup', 'VLAN Setup', 'IPv6 Setup', 'MAC Address Clone', 'Advanced Routing', 'Wi-Fi', 'External Storage', 'Security', and 'Administration'. The 'WAN Setup' page is active, displaying 'Internet Setup' options: 'Automatic Configuration - DHCP' (selected), 'Static IP', 'PPPoE', 'PPTP', 'L2TP', 'Bridge Mode', and 'Wireless Bridge Mode'. Below this is the 'Optional Settings (required by some Internet Service Providers)' section with fields for 'Host Name', 'Domain Name', 'MTU' (set to 'Auto'), and 'Size' (set to '1500'). 'Save' and 'Cancel' buttons are at the bottom.

- 自動設定－DHCP（預設）
僅在若您的 ISP 支援 DHCP 或若您的連線使用動態的 IP 位址時維持預設。（此選項通常適用於電纜連線）。
- 靜態 IP
若您必須使用固定 IP 位址來連接至網際網路，請選擇靜態 IP。
- PPPoE
若您擁有 DSL 連線，且您的 ISP 使用乙太網路上的點對點通訊協定 (PPPoE)，請選擇 PPPoE。
- PPTP
點對點通道通訊協定 (PPTP) 為一種一般來說適用於歐洲連線的服務。若您的 PPTP 連線支援 DHCP 或動態 IP 位址，則請選擇「自動取得 IP 位址」。若您必須使用固定的 IP 位址 連接到網際網路，則請選擇「指定一組 IP 位址」，並設定下方選項。
- L2TP
第 2 層通道通訊協定 (L2TP) 為一種一般來說適用於以色列連線的服務。

備註—隨選連線與保持活躍，為選擇 PPPoE、PPTP 與 L2TP 時的選項。這讓您可以選擇路由器是否幾在需要時連線至網際網路（若您的 ISP 因連線時間而收費時使用），或者選擇路由器是否應永遠連線。請選擇適當的選項。

- 橋接模式

橋接模式會停用所有路由器功能，且將路由器當作存取點使用。路由器將不會再被當成 DHCP 伺服器使用，且內建防火牆以及 NAT 功能也將失效。

- 無線橋接器

無線橋接器可以無線連接至您的主路由器，且可以與連線至橋接器乙太網路連接埠的裝置共用網際網路連線。

基本無線設定

The screenshot shows the Linksys configuration interface for an AX1800 Wi-Fi Router (E7350). The page is titled "Basic Wireless Settings" and is divided into two sections: "5 GHz Wireless Settings" and "2.4 GHz Wireless Settings".

5 GHz Wireless Settings:

- Network Mode: Mixed(A/N/AC/AX)
- Network Name (SSID): Linksys3A285_5GHz
- Channel Width: Auto
- Channel: Auto
- SSID Broadcast:

2.4 GHz Wireless Settings:

- Network Mode: Mixed(B/G/N/AX)
- Network Name (SSID): Linksys3A285
- Channel Width: Auto
- Channel: Auto
- SSID Broadcast:

At the bottom of the settings area, there are "Save" and "Cancel" buttons. The footer of the page contains the copyright notice: © 2020 Belkin International, Inc. and/or its affiliates. All rights reserved.

網路模式— 選擇您的網路可支援的無線標準。

- 混合型（預設）

如果網路中有 Wireless-N（2.4 GHz），Wireless-G，Wireless-B，Wireless-AX 設備，請保留默認值。

- 僅 Wireless-A

若您僅有 Wireless-A 裝置請選擇此項。

- 僅 Wireless-N

若您僅有 Wireless-N (2.4 GHz) 裝置請選擇此項。

- 已停用

若您的網路上沒有 Wireless-B、Wireless-G 與 Wireless-N (2.4 GHz) 裝置，請選擇「已停用」。

備註—您也可以在 5 GHz 頻帶上選擇混用型、僅 Wireless-A/N 或已停用。若您不確定應使用何種模式，請維持預設的「混用型」。

網路名稱 (SSID)

服務組識別元 (SSID) 是裝置用於連線至無線網路的名稱。SSID 區分大小寫，且不可超過 32 個鍵盤字元。2.4 GHz 與 5 GHz 網路的預設服務組識別元 (SSID) 各為 LinksysXXXXXX 與 LinksysXXXXX_5GHz。X 代表路由器序號的最後 5 碼，您可於路由器背面找到此組序號。若您變更了 SSID，兩種頻帶都會擁有新 SSID。您可以透過瀏覽器公用程式為其提供不同名稱。

備註—若您還原了路由器的出廠預設（透過按下重新開機按鈕或使用「管理 > 出廠預設畫面」），則網路名稱將會回到預設值。將網路名稱變更至原始名稱，否則您將無線網路上所有裝置重新連線至新的網路名稱。

通道寬度

維持預設的「自動 (20 MHz 或 40 MHz)」可在使用 Wireless-B、Wireless-G 與 Wireless-N (2.4 GHz) 的裝置 2.4 GHz 網路上獲得最佳效能。僅針對 20 MHz 頻道寬度，請選擇「僅 20 MHz」。為了在 5 GHz 網路上獲得最佳效能，請維持預設的 20、40 或 80 MHz。

通道

從下拉式清單中選擇通道。若您不確定應選擇哪一個通道時，請維持預設「自動」。

SSID 廣播

維持預設的「已啟用」才可廣播路由器的 SSID。當無線用戶端檢視本地區域，尋找關連的無線網路時，將會偵測到路由器廣播的 SSID。嘗試隱藏您的 Wi-Fi 名稱並不會讓 Wi-Fi 變得更安全。即便您關閉此功能，任何真心想取用您網路的人仍可以找得到您的網路。若您不想廣播路由器的 SSID，則請選擇「已停用」。

無線安全

路由器提供下列無線安全性選項：

WPA3 個人/WPA2 個人/WPA2 企業（WPA 代表受到保護的 Wi-Fi 訪問。）

安全性選項	強度
WPA3 個人模式	最強
WPA3/WPA2 個人	
WPA2 Personal	
WPA2 企業	

安全性選項設定

WPA2 個人

若您選擇了 WPA2 個人，則您無線網路上的各裝置都必須使用 WPA2 個人且擁有相同的複雜密碼。



A screenshot of a web interface showing a dropdown menu for 'Security Mode'. The selected option is 'WPA2 Personal'.

複雜密碼—輸入一組 8-63 個字元的複雜密碼。此為提供網際網路存取的 Wi-Fi 密碼。可以與設定時輸入的密碼相同。

已停用

若您選擇停用無線安全性，在您第一次嘗試存取網際網路時，將收到無線安全性已停用的通知。您將可以選擇啟用無線安全性，或確認您瞭解其中風險，但仍希望停用無線安全性便繼續。



A screenshot of a web interface showing a dropdown menu for 'Security Mode'. The selected option is 'Disabled'.

故障排除

您可以從 Linksys.com/support/E7350 上屢獲殊榮的客戶支援中找到更多幫助。

您的路由器設定失敗

若您無法在瀏覽器介面上完成設定，可以嘗試下列步驟：

- 用迴紋針或大頭針按住路由器上的「重設」按鈕，直到路由器前面的電源指示燈熄滅並開始閃爍（約 10 秒鐘）。在瀏覽器中輸入 192.168.1.1 來重新嘗試設定。

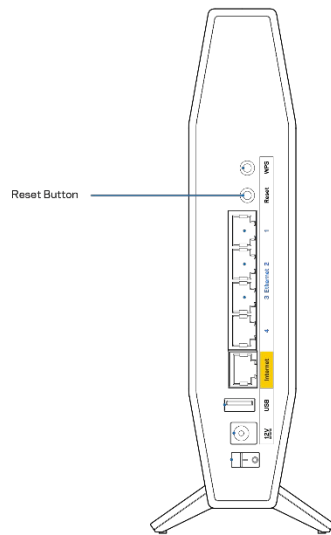

- 暫時停用您電腦的防火牆 (請參閱安全性軟體的說明)。重新安裝路由器。
- 若您有其他台電腦，請使用該電腦來安裝路由器。

未插入網路纜線訊息

如果您在嘗試設定路由器時收到「未插入網路纜線」的訊息，請按照以下設定您的路由器：

- 請確保乙太網路或網際網路纜線（或一條類似路由器所隨附的纜線）牢固地連接到路由器背後的黃色網際網路連接埠，以及數據機的適當連接埠上。數據機的埠通常標記為乙太網埠。

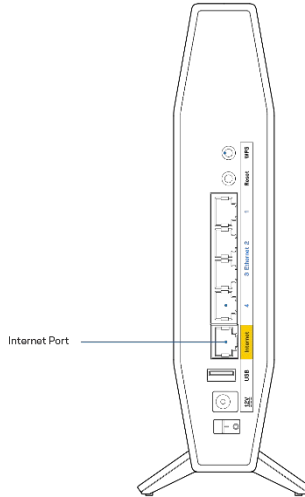

- 請確保您的數據機接上電源並處於開啟狀態。

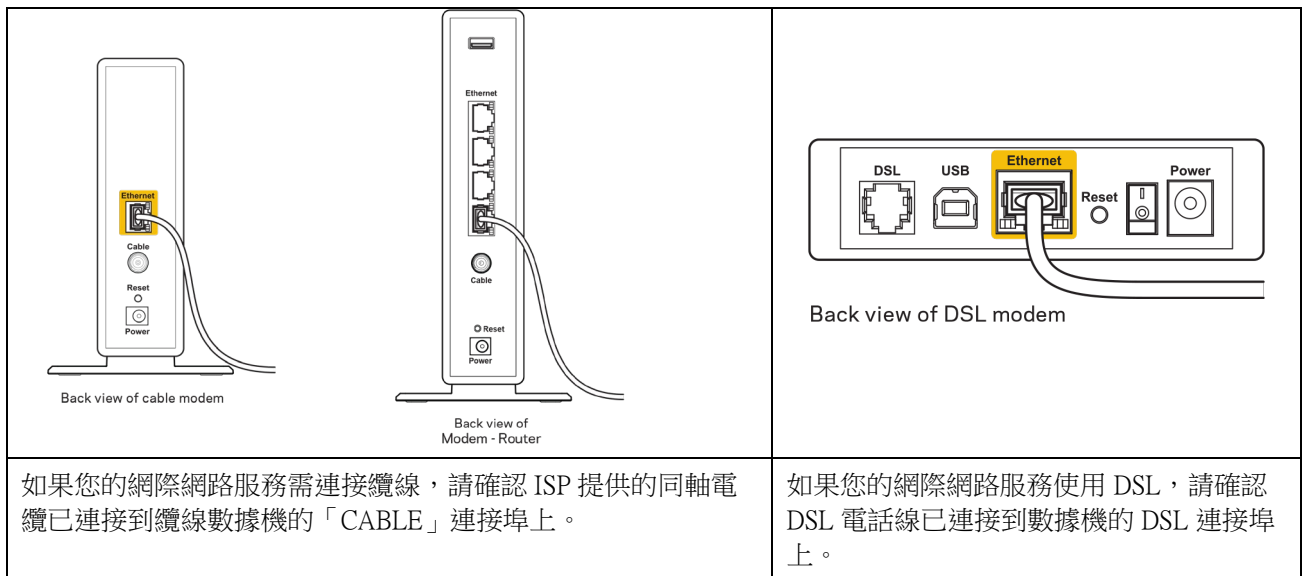

- 如果您的電腦之前使用 USB 纜線連接至數據機，請中斷該 USB 纜線的連線。
- 重新安裝路由器。

無法存取您的路由器訊息

如需存取您的路由器，您必須連接到您自己的網路。如果您目前使用無線網際網路存取，您可能意外連接到其他無線網路，因而發生此問題。

若要在 Windows 電腦上解決此問題，請您進行下列步驟*：

1. 請在您的 Windows 桌面上按一下系統託盤中的無線圖示。隨即會顯示可用的網路清單。
2. 按一下您自己的網路名稱。點選「連線」。在下文所示的範例中，該電腦已連線到另一個名為「wraith_5GHz」的無線網路。本範例顯示我們選擇了名為「Damaged_Beez2.4」的 Linksys E 系列路由器無線網路。



3. 如果您收到輸入網路安全金鑰的提示，請將您的密碼 (安全金鑰) 輸入到網路安全金鑰對話方塊中。然後按一下「OK (確定)」。
4. 您的電腦會連線至網路，現在您應可存取路由器。

*視您的 Windows 版本而定，這些步驟的文字或圖示可能會有些許不同。

若要在 Mac 電腦上解決此問題，請您進行下列步驟：

1. 在畫面上方的功能表列中按一下 Wi-Fi 圖示。出現一個無線網路清單。
2. 在下文所示的範例中，該電腦已連線到另一個名為「wraith_5GHz」的無線網路。本範例顯示我們選擇了名為「Damaged_Beez2.4」的 Linksys E 系列路由器無線網路。

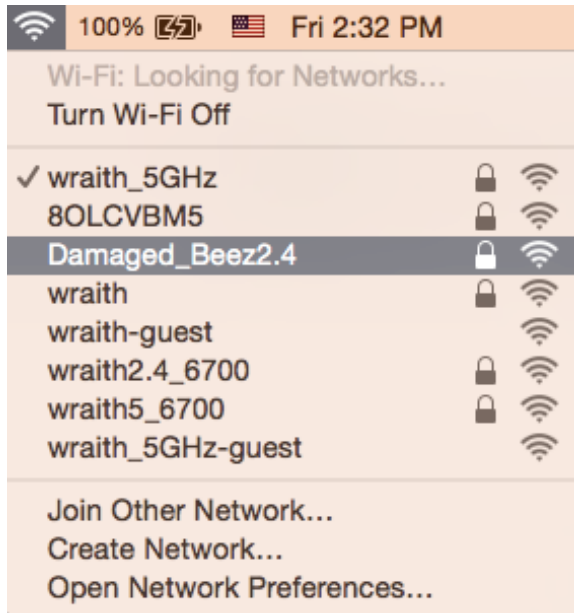

3. 按一下您的 Linksys E 系列路由器的無線網路名稱（在此範例中為「Damaged_Beez2.4」）。
4. 在「密碼」欄位中輸入您的無線網路密碼 (安全金鑰)。然後按一下「OK (確定)」。

設定後

網際網路似乎無法使用

若網際網路與您的路由器通訊發生問題，您的網路瀏覽器可能會出現類似「找不到[網際網路位址]」的訊息。若您確定該網際網路位址正確，且您嘗試了數個有效的網際網路位址但卻出現一樣的訊息，這可能表示您的 ISP 或數據機在與路由器通訊時發生問題。

請嘗試下列步驟：

- 確定網路線與電源線皆穩固連接。
- 確定路由器所插入的電源插座有通電。
- 重新啟動您的路由器。
- 聯絡您的 ISP，詢問所在區域是否有中斷情形。

最常見的解決方法是關掉路由器，然後再重新開啟。此時路由器即可載入其自訂設定，而其他裝置（例如數據機）將能重新探索路由器並與其通訊。這個程序稱為重開機。

若要使用電源線將路由器重新啟動，請您進行下列步驟：

1. 中斷路由器和數據機的電源線連線。
2. 等待 10 秒鐘，然後將電源線重新連接到數據機。確保通電正常。
3. 等待直到數據機的線上指示燈停止閃爍 (約兩分鐘)。重新連接路由器的電源線。
4. 稍候直到重新開機按鈕與電源連接埠之間的綠色 LED 燈變成長亮。請先等待兩分鐘，再嘗試從電腦連接至網際網路。

規格

Linksys E 7350

型號名稱	AX1800 雙頻 WiFi 6 路由器
型號編號	E7350
交換器連接埠速度	10/100/1000 Mbps (高速乙太網)
無線電頻率	2.4 GHz 與 5 GHz
天線數	4 內部
連接埠	乙太網 (1-4), Internet, 電源, USB 3.0
按鈕	Wi-Fi 保護設定, 重設, 電源開關
LEDs	電源, Internet, 乙太網 (1-4)
UPnP	支援
安全性功能	WPA2 個人版, WPA3 個人版, WPA2/WPA3 混合個人版
安全金鑰位元	高達 128 位元加密

環境規格

尺寸	156mm (長) x 77.11mm (寬) x 220mm (高)
產品重量	850 克 (1.9 磅)
電源	12V, 2A
認證	FCC、IC、CE、Wi-Fi (IEEE 802.11 a/b/g/n/ac/ax)
操作溫度	32° 至 104°F (0° 至 40°C)
儲存溫度	-4° 至 140°F (-20° 至 60°C)
操作濕度	10% 至 80% 相對濕度, 非冷凝
儲存濕度	5% 至 90%, 非冷凝

備註：

有關規定、保固和安全性資訊，請參閱路由器隨附的 CD 或造訪 Linksys.com/support/E7350。

如規格發生變化，恕不另行通知。

最佳性能源自 IEEE 標準 802.11 規範。實際性能可能有所不同，包含較低無線網路容量、資料輸送率、範圍與涵蓋面。性能取決於許多因素、條件與變數，包括與存取點之間的距離、網路流量、建築材料與結構、使用作業系統、使用多種無線產品、介面與其他負面影響。

BELKIN、LINKSYS 以及許多產品名稱和標誌均屬於 Belkin 公司集團的商標。所提及的協力廠商商標均歸其各自的所有者所有。您可以在下列位置檢視用於本產品的協力廠商軟體授權與注意事項：

<http://support.linksys.com/en-us/license> 請造訪：<http://support.linksys.com/en-us/gplcodecenter> 提出問題或索取 GPL 原始程式碼。

© 2020 Belkin International, Inc. 及/或其附屬機構。版權所有。

LINKSYS

คู่มือผู้ใช้

เราเตอร์ AX1800 Dual-Band WiFi 6

รุ่น E7350

สารบัญ

ภาพรวมผลิตภัณฑ์	3
ด้านหน้า	3
กลับ	4
การตั้งค่า: ข้อมูลเบื้องต้น	5
มีวิธีใช้เพิ่มเติมที่ใด	5
วิธีการติดตั้งเราเตอร์ของคุณ	5
การตั้งค่าขั้นสูง	7
วิธีการเปิดยูทิลิตีบนเบราเซอร์	7
การตั้งค่าเราเตอร์พื้นฐาน	8
Language (ภาษา)	9
Internet Setup (การตั้งค่าอินเทอร์เน็ต)	10
Basic Wireless Settings (การตั้งค่าเครือข่ายไร้สายขั้นพื้นฐาน)	12
การรักษาความปลอดภัยแบบไร้สาย	14
การตั้งค่าตัวเลือกการรักษาความปลอดภัย	14
WPA2 Personal	14
Disabled (ปิดใช้งาน)	14
การแก้ไขปัญหา	15
การตั้งค่าเราเตอร์ของคุณไม่เสร็จสมบูรณ์	15
ข้อความ <i>Your Internet cable is not plugged in</i> (คุณยังไม่ได้เสียบสายเคเบิลอินเทอร์เน็ต)	16
ข้อความ <i>Cannot access your router</i> (ไม่สามารถเข้าถึงเราเตอร์ของคุณได้)	17
หลังการตั้งค่า	18
ปรากฏว่าอินเทอร์เน็ตไม่สามารถใช้งานได้	18
คุณสมบัติเฉพาะ	19
Linksys E7350	19
คุณสมบัติภายนอก	19

ภาพรวมผลิตภัณฑ์

ด้านหน้า

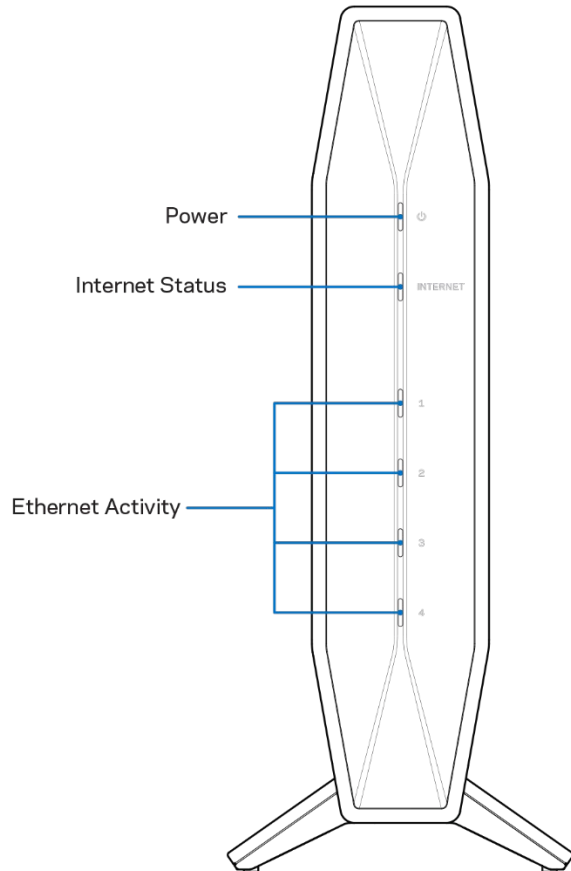

ไฟเปิด/ปิด—กะพริบเป็นสีน้ำเงินในขณะที่เราเตอร์เริ่มต้นและระหว่างการจับคู่ WPS และจะกะพริบเป็นสีเหลืองหากการจับคู่ WPS ล้มเหลว

ไฟสถานะอินเทอร์เน็ต—เป็นสีน้ำเงินนิ่งเมื่อเชื่อมต่อกับอินเทอร์เน็ตและสีเหลืองนิ่งเมื่อไม่ได้เชื่อมต่อ

ไฟกิจกรรมอีเทอร์เน็ต—ไฟจะเป็นสีน้ำเงินนิ่งถ้าสายอีเทอร์เน็ตเชื่อมต่อกับพอร์ตที่เกี่ยวข้อง

ไฟจะกะพริบเป็นสีน้ำเงินหากมีกิจกรรมเกิดขึ้นในพอร์ต

กลับ

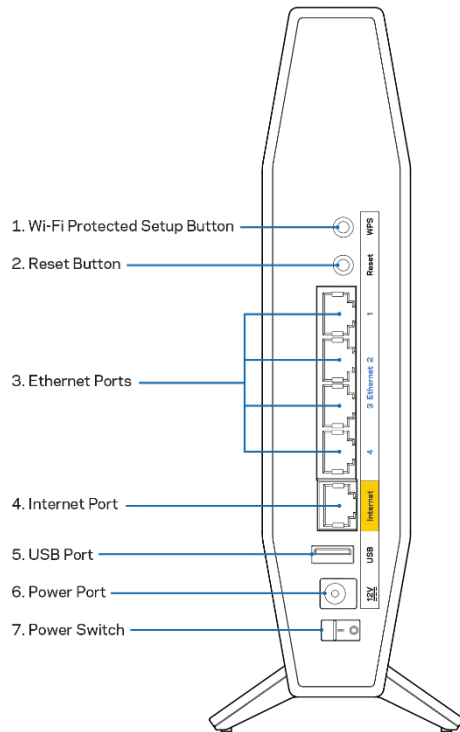

ปุ่ม **Wi-Fi Protected Setup™ (WPS) (1)** —

กดปุ่มเพื่อกำหนดค่าการรักษาความปลอดภัยแบบไร้สายได้อย่างง่ายดาย บนอุปกรณ์เครือข่ายที่เปิดใช้งาน Wi-Fi Protected Setup ไฟใต้ปุ่มจะกะพริบระหว่างการจับคู่ WPS เปิดใช้งาน

ปุ่มรีเซ็ต (2) — กดปุ่มนี้ค้างไว้จนกว่าไฟ LED เปิด/ปิดจะเริ่มกะพริบ เพื่อรีเซ็ตเราเตอร์ให้เป็นค่าจากโรงงาน

พอร์ตอีเทอร์เน็ต (3) — เชื่อมต่อสายเคเบิลอีเทอร์เน็ต (หรือที่เรียกว่า สายเคเบิลเครือข่ายหรือสายเคเบิลอินเทอร์เน็ต) ไปยังพอร์ต Fast Ethernet (10/100/1000) และอุปกรณ์เชื่อมต่อผ่านสายเคเบิลอื่นๆ บนเครือข่ายของคุณ ไฟใต้พอร์ตจะติดสว่างเฉพาะเมื่อสายเคเบิลอีเทอร์เน็ตเสียบอยู่และมีการรับส่งข้อมูลบนสายเคเบิลเท่านั้น

พอร์ตอินเทอร์เน็ต (4) — เชื่อมต่อสายเคเบิลอีเทอร์เน็ตเข้ากับพอร์ตนี้และกับโมเด็มของคุณ ไฟใต้พอร์ตจะติดสว่างเฉพาะเมื่อสายเคเบิลอีเทอร์เน็ตเสียบอยู่และมีการรับส่งข้อมูลบนสายเคเบิลเท่านั้น

พอร์ต USB 3.0 (5) — เชื่อมต่อและแชร์ไดรฟ์ USB บนเครือข่ายของคุณ

พอร์ตจ่ายไฟ (6) — เชื่อมต่ออะแดปเตอร์ AC ที่ให้มาเข้ากับพอร์ตนี้

สวิตช์เปิด/ปิด (7) — กด | (เปิด) เพื่อเปิดเราเตอร์

การตั้งค่า: ข้อมูลเบื้องต้น

วิธีใช้เพิ่มเติมที่ใด

นอกเหนือจากคู่มือผู้ใช้ฉบับนี้ คุณยังสามารถขอความช่วยเหลือได้ที่ Linksys.com/support/E7350 (เอกสาร, การดาวน์โหลด, คำถามที่ถามบ่อย, การสนับสนุนทางเทคนิค, การสนทนาสด, กระดานสนทนา)

หมายเหตุ—สามารถอ่านลิขสิทธิ์และประกาศเกี่ยวกับซอฟต์แวร์บุคคลที่สามในผลิตภัณฑ์นี้ได้ที่

<http://support.linksys.com/en-us/license> โปรดติดต่อ <http://support.linksys.com/en-us/gplcodecenter>

หากมีคำถามหรือต้องการร้องขอซอร์สโค้ด GPL

วิธีการติดตั้งเราเตอร์ของคุณ

1. หากต้องการเปลี่ยนเราเตอร์ที่มีอยู่ ให้ยกเลิกการเชื่อมต่อเราเตอร์นั้นก่อน
2. ต่อเราเตอร์เข้ากับแหล่งจ่ายไฟ ตรวจสอบให้แน่ใจว่าสวิตช์เปิด/ปิดอยู่ในตำแหน่ง | (เปิด)
3. เชื่อมต่อเราเตอร์เครื่องใหม่ของคุณเข้ากับโมเด็มหรือโมเด็มเราเตอร์

A โมเด็ม		B โมเด็มเราเตอร์
เสียบปลายด้านหนึ่งของสายเคเบิลอีเทอร์เน็ตที่ให้มาเข้ากับพอร์ตอินเทอร์เน็ตสีเหลืองบนเราเตอร์เครื่องใหม่ของคุณ หากคุณมีโมเด็ม ให้เสียบปลายอีกด้านหนึ่งเข้ากับ พอร์ตอีเทอร์เน็ต (LAN) บนโมเด็ม	หรือ	เสียบปลายด้านหนึ่งของสายเคเบิลอีเทอร์เน็ตที่ให้มาเข้ากับพอร์ตอินเทอร์เน็ตสีเหลืองบนเราเตอร์เครื่องใหม่ของคุณ หากคุณมีโมเด็มเราเตอร์ ให้เสียบปลายอีกด้านหนึ่งเข้าไปที่ พอร์ตใดก็ได้ที่ว่างอยู่

4. เชื่อมต่อไปยังชื่อเครือข่ายซึ่งปรากฏอยู่ในคู่มือการเริ่มต้นฉบับย่อที่มาพร้อมกับเราเตอร์ของคุณ (คุณสามารถเปลี่ยนชื่อเครือข่ายและรหัสผ่านได้ในภายหลัง)
เลือกตัวเลือกนี้เพื่อเชื่อมต่อกับเครือข่ายนี้โดยอัตโนมัติในอนาคต
หากคุณต้องการความช่วยเหลือในการเชื่อมต่อกับเครือข่ายโปรดดูเอกสารประกอบอุปกรณ์ในแผ่นซีดีที่มีให้
หมายเหตุ—คุณจะไม่สามารถใช้งานอินเทอร์เน็ตได้จนกว่าการตั้งค่าเราเตอร์จะเสร็จสมบูรณ์
5. ป้อน <http://myrouter.local> ในเว็บเบราว์เซอร์ ทำตามคำแนะนำบนหน้าจอเพื่อตั้งค่าให้เสร็จสมบูรณ์
นอกจากนี้คุณยังสามารถป้อน 192.168.1.1 ในเบราว์เซอร์เพื่อเริ่มการตั้งค่า

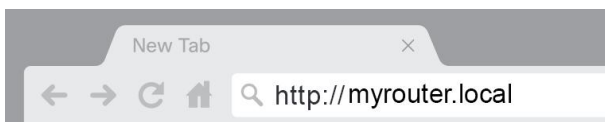

6. เมื่อตั้งค่าเสร็จแล้ว
โปรดลงทะเบียนเราเตอร์ของคุณเพื่อที่เราจะสามารถแจ้งการอัปเดตด้านความปลอดภัย
การเรียกคืนผลิตภัณฑ์และข่าวสารอื่นๆ กับคุณได้เสมอ

Register your product

Once you register we can share important security updates. Product recalls and other things that will improve your experience. All we need is your email. We will only use your email for limited security and customer support purposes.

Email Address

Linksys may also email me to keep me up to date with special offers and information from linksys. You can unsubscribe at any time by using the link at the end of any email we send. [Read our Privacy Policy here.](#)

Next Skip

การตั้งค่าขั้นสูง

วิธีการเปิดยูทิลิตีบนเบราเซอร์

ในการเข้าถึงการตั้งค่าขั้นสูง คุณจำเป็นต้องเปิดยูทิลิตีที่ทำงานบนเบราเซอร์ ตรวจสอบให้แน่ใจว่าเชื่อมต่อเราเตอร์แล้ว จากนั้นเปิดเว็บเบราเซอร์และป้อน <http://myrouter.local> ในเว็บเบราเซอร์แล้วไปยัง 192.168.1.1

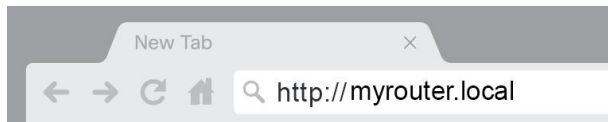

เราเตอร์จะถามชื่อผู้ใช้และรหัสผ่าน

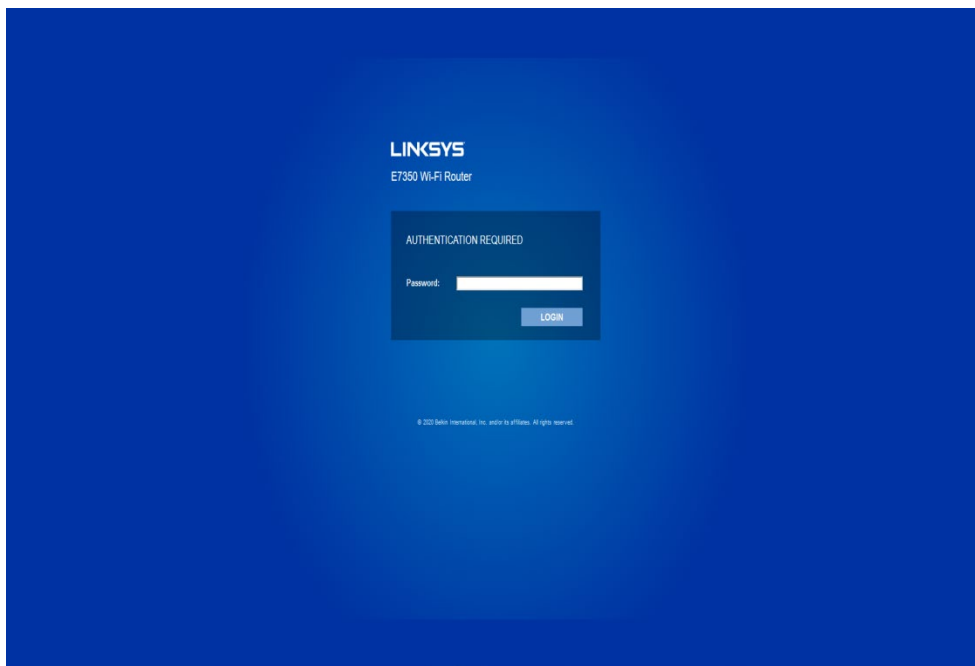

หากคุณเปลี่ยนรหัสผ่านระหว่างการตั้งค่า ให้ป้อนรหัสผ่านใหม่ คลิก LOGIN (ล็อกอิน) หากคุณยังไม่ได้เปลี่ยนรหัสผ่านหรือข้ามการตั้งค่าทั้งหมด รหัสผ่านดีฟอลต์นั้นคือ "admin"

การตั้งค่าเราเตอร์พื้นฐาน

คุณสามารถเปลี่ยนแปลงการกำหนดค่าพื้นฐานของเราเตอร์ได้ในหน้านี้

The screenshot displays the Linksys configuration interface for an AX1800 Wi-Fi Router (E7350). The top navigation bar includes 'Log Out' and 'Help' links, and indicates the firmware version is 1.0.00. The main menu is divided into 'System Status', 'Configuration', 'Parental Controls', and 'Troubleshooting'. The 'Configuration' section is active, and the 'Connectivity' sub-menu is expanded to show 'Local Network', 'WAN Setup', 'VLAN Setup', 'IPv6 Setup', 'MAC Address Clone', and 'Advanced Routing'. The 'Local Network' settings are displayed, including 'Router Address' (IP: 192.168.1.1, Subnet Mask: 255.255.255.0, Router Name: Linksys07856) and 'DHCP Server Setting' (DHCP Server: checked, DHCP Reservation: active, Start IP Address: 192.168.1.100, Maximum Number of Users: 50, IP Address Range: 192.168.1.100 to 149, Client Lease Time: 0 minutes, Static DNS 1-3: 0.0.0.0, WINS: 0.0.0.0). 'Save' and 'Cancel' buttons are located at the bottom of the configuration area.

LINKSYS

Log Out Help
Firmware Version: 1.0.00
AX1800 Wi-Fi Router E7350

System Status Configuration Parental Controls Troubleshooting

Connectivity
Local Network
WAN Setup
VLAN Setup
IPv6 Setup
MAC Address Clone
Advanced Routing
Wi-Fi
External Storage
Security
Administration

Local Network

Router Address

IP Address 192 . 168 . 1 . 1

Subnet Mask 255.255.255.0

Router Name Linksys07856

DHCP Server Setting

DHCP Server DHCP Reservation

Start IP Address 192 . 168 . 1 . 100

Maximum Number of Users 50

IP Address Range 192 . 168 . 1 . 100 to 149

Client Lease Time 0 minutes (0 means one day)

Static DNS 1 0 . 0 . 0 . 0

Static DNS 2 0 . 0 . 0 . 0

Static DNS 3 0 . 0 . 0 . 0

WINS 0 . 0 . 0 . 0

Save Cancel

© 2020 Belkin International, Inc. and/or its affiliates. All rights reserved.

Language (ภาษา)

Select your language (เลือกภาษาของคุณ)—หากต้องการเปลี่ยนภาษา ให้เลือกภาษาจากเมนูด้านบน
ภาษาของยูทิลิตี้ที่ทำงานผ่านเบราว์เซอร์จะเปลี่ยนภายในห้าวินาที

The screenshot shows the Linksys web interface for an AX1800 Wi-Fi Router. The top navigation bar includes 'Log Out' and 'Help' links, the 'LINKSYS' logo, and the router model 'AX1800 Wi-Fi Router E7350' with 'Firmware Version: 1.0.00'. Below this is a main navigation menu with 'System Status', 'Configuration', 'Parental Controls', and 'Troubleshooting'. The 'Configuration' section is active, and a left sidebar lists various settings, with 'Administration' expanded to show 'Language', 'Password', 'Time Zone', 'Management', 'Gateway Function', 'Backup', 'Device Reset', and 'Firmware Upgrade'. The 'Language' page is displayed, featuring a 'Select your language' dropdown menu currently set to 'English'. Below the dropdown are 'Save' and 'Cancel' buttons. At the bottom of the page, a copyright notice reads: '© 2020 Belkin International, Inc. and/or its affiliates. All rights reserved.'

Internet Setup (การตั้งค่าอินเทอร์เน็ต)

ส่วน Internet Setup (การตั้งค่าอินเทอร์เน็ต) จะตั้งค่าเราเตอร์ให้เข้ากับการเชื่อมต่อกับอินเทอร์เน็ตของคุณ ข้อมูลนี้จะได้รับผ่านผู้ให้บริการอินเทอร์เน็ต (ISP - Internet Service Provider) ของคุณ

Internet Connection Type (ประเภทการเชื่อมต่ออินเทอร์เน็ต)—เลือกประเภทการเชื่อมต่ออินเทอร์เน็ตที่ ISP ของคุณให้บริการจากเมนูรอปาดวน

The screenshot shows the Linksys AX1800 Wi-Fi Router configuration interface. The top navigation bar includes 'Log Out', 'Help', 'Firmware Version: 1.0.00', and 'AX1800 Wi-Fi Router E7350'. The main menu has 'System Status', 'Configuration', 'Parental Controls', and 'Troubleshooting'. The 'Configuration' section is expanded to show 'WAN Setup'. Under 'WAN Setup', the 'Internet Setup' section is active, with 'Automatic Configuration - DHCP' selected. Below this, there are 'Optional Settings (required by some Internet Service Providers)' including 'Host Name', 'Domain Name', 'MTU' (set to 'Auto'), and 'Size' (set to '1500'). 'Save' and 'Cancel' buttons are at the bottom.

- Automatic Configuration – DHCP (การตั้งค่าอัตโนมัติ - DHCP) (ค่าดีฟอลต์)
ให้รักษาค่าดีฟอลต์ไว้ต่อเมื่อ ISP ของคุณสนับสนุน DHCP เท่านั้น หรือหากคุณเชื่อมต่อโดยใช้ IP แอดเดรสแบบไดนามิก (โดยทั่วไปตัวเลือกนี้จะใช้กับการเชื่อมต่อโดยใช้สายเคเบิลเท่านั้น)
- Static IP (IP แบบสแตติก)
เลือกประเภทนี้หากคุณถูกกำหนดให้ใช้ IP แอดเดรสแบบถาวรเพื่อเชื่อมต่อกับอินเทอร์เน็ต
- PPPoE
เลือกประเภทนี้หากคุณใช้การเชื่อมต่อแบบ DSL และ ISP ของคุณใช้ Point-to-Point Protocol over Ethernet (PPPoE)
- PPTP
Point-to-Point Tunneling Protocol (PPTP) เป็นบริการที่ใช้กับการเชื่อมต่อทั่วไปในยุโรป หากการเชื่อมต่อ PPTP ของคุณสนับสนุน DHCP หรือ IP แอดเดรสแบบไดนามิก ให้เลือก Obtain an IP Address Automatically (รับ IP แอดเดรสโดยอัตโนมัติ) หากคุณถูกกำหนดให้ใช้ IP แอดเดรสแบบถาวรเพื่อเชื่อมต่อกับอินเทอร์เน็ต ให้เลือก Specify an IP Address (ระบุ IP แอดเดรส) และกำหนดค่าตามตัวเลือกที่ปรากฏ

- L2TP
Layer 2 Tunneling Protocol (L2TP) เป็นบริการที่ใช้กับการเชื่อมต่อทั่วไปในอิสราเอล
หมายเหตุ—ตัวเลือก Connect on Demand (เชื่อมต่อเมื่อต้องการ) หรือ Keep Alive (คงการเชื่อมต่อ) จะปรากฏเมื่อเลือก PPPoE, PPTP และ L2TP
ตัวเลือกเหล่านี้ช่วยให้คุณเลือกว่าจะเชื่อมต่อเราเตอร์เข้ากับอินเทอร์เน็ตตามความจำเป็นเท่านั้น (มีประโยชน์หาก ISP ของคุณคิดค่าใช้จ่ายสำหรับเชื่อมต่อตามระยะเวลา) หรือให้เราเตอร์เชื่อมต่อตลอดเวลา เลือกตัวเลือกที่เหมาะสม
- Bridge Mode (โหมตบริดจ์)
โหมตบริดจ์จะปิดการทำงานทั้งหมดของเราเตอร์และเปลี่ยนเราเตอร์ให้กลายเป็นจุดเชื่อมต่อ เราเตอร์จะหยุดการเป็นเซิร์ฟเวอร์ DHCP นอกจากนี้ไฟร์วอลล์ที่ติดตั้งมาและคุณสมบัติ NAT จะไม่ทำงาน
- Wireless Bridge (บริดจ์ไร้สาย)
Wireless Bridge (บริดจ์ไร้สาย)
เชื่อมต่อกับเราเตอร์หลักของคุณแบบไร้สายและสามารถแบ่งปันการเชื่อมต่ออินเทอร์เน็ตกับอุปกรณ์ที่เชื่อมต่ออยู่กับพอร์ตอีเทอร์เน็ตของบริดจ์

Basic Wireless Settings (การตั้งค่าเครือข่ายไร้สายขั้นพื้นฐาน)

The screenshot shows the Linksys configuration interface for an AX1800 Wi-Fi Router. The page is titled "Basic Wireless Settings" and is divided into two sections: "5 GHz Wireless Settings" and "2.4 GHz Wireless Settings".

5 GHz Wireless Settings:

- Network Mode: Mixed(A/N/AC/AX)
- Network Name (SSID): Linksys3A285_5GHz
- Channel Width: Auto
- Channel: Auto
- SSID Broadcast:

2.4 GHz Wireless Settings:

- Network Mode: Mixed(B/G/N/AX)
- Network Name (SSID): Linksys3A285
- Channel Width: Auto
- Channel: Auto
- SSID Broadcast:

At the bottom of the settings area, there are "Save" and "Cancel" buttons.

Network Mode (โหมดเครือข่าย)—เลือกมาตรฐานเครือข่ายไร้สายที่เครือข่ายของคุณสนับสนุน

- Mixed (ผสม) (ค่าดีฟอลต์)
เลือกค่าดีฟอลต์หากคุณมีอุปกรณ์ Wireless-N (2.4 GHz), Wireless-G, Wireless-B, Wireless-AX อยู่ในเครือข่ายของคุณ
 - Wireless-A Only (Wireless-A เท่านั้น)
เลือกโหมดนี้หากคุณมีเฉพาะอุปกรณ์ Wireless-A เท่านั้น
 - Wireless-N Only (Wireless-N เท่านั้น)
เลือกโหมดนี้หากคุณมีเฉพาะอุปกรณ์ Wireless-N (2.4 GHz) เท่านั้น
 - Disabled (ปิดใช้งาน)
เลือกโหมดนี้หากคุณไม่มีอุปกรณ์ Wireless-B, Wireless-G และ Wireless-N (2.4 GHz) ในเครือข่ายของคุณ
- หมายเหตุ—คุณอาจเลือก Mixed (ผสม), Wireless-A/N Only (Wireless-A/N เท่านั้น) หรือ Disabled (ปิดใช้งาน) สำหรับย่านความถี่ 5 GHz หาก你不แน่ใจว่าควรเลือกโหมดใด ให้ใช้ค่าดีฟอลต์ Mixed (ผสม)

Network Name (SSID) (ชื่อเครือข่าย (SSID))

ตัวระบุเซตบริการ (SSID - Service Set Identifier) คือชื่อที่อุปกรณ์ใช้ในการเชื่อมต่อเครือข่ายไร้สาย SSID จะจำแนกตัวพิมพ์เล็กและตัวพิมพ์ใหญ่และจะต้องมีความยาวไม่เกิน 32 ตัวอักษร ค่าดีฟอลต์ SSID สำหรับเครือข่าย 2.4 GHz และ 5 GHz คือ LinksysXXXXX และ LinksysXXXXX_5GHz ตามลำดับ X แทนหมายเลขห้าตัวสุดท้ายในหมายเลขซีเรียลของเราเตอร์ ซึ่งจะพบได้ที่ด้านล่างของเราเตอร์ หากคุณเปลี่ยน SSID ทั้งสองย่านความถี่จะมี SSID ใหม่ คุณอาจตั้งชื่อให้แตกต่างกันผ่านยูทิลิตี้ที่ทำงานผ่านเบราว์เซอร์

หมายเหตุ—หากคุณคืนการตั้งค่าดีฟอลต์จากโรงงานให้กับเราเตอร์ของคุณ (โดยการกดปุ่มรีเซ็ตหรือใช้หน้าจอบริการ Administration (การดูแลระบบ) > Factory Defaults (ค่าดีฟอลต์จากโรงงาน)) ชื่อเครือข่ายจะกลับไปเป็นค่าที่ตั้งจากโรงงาน เปลี่ยนชื่อเครือข่ายกลับไปเป็นชื่อเดิม หรือคุณจะต้องเชื่อมต่ออุปกรณ์ทั้งหมดในเครือข่ายไร้สายของคุณกับชื่อเครือข่ายใหม่

Channel Width (ความกว้างช่องสัญญาณ)

เลือกค่าดีฟอลต์ อัตโนมัติ (20 MHz หรือ 40 Mhz) เพื่อประสิทธิภาพสูงสุดในเครือข่าย 2.4 GHz เมื่อใช้งานอุปกรณ์ Wireless-B, Wireless-G และ Wireless-N (2.4 GHz) สำหรับความกว้างช่องสัญญาณ 20 MHz ให้เลือก 20 MHz เท่านั้น เพื่อประสิทธิภาพการทำงานสูงสุดในเครือข่าย 5 GHz ให้ใช้ค่าดีฟอลต์ 20, 40 หรือ 80 MHz

Channel (ช่องสัญญาณ)

เลือกช่องสัญญาณจากรายการรูดาวน เลือกค่าดีฟอลต์ Auto (อัตโนมัติ) หาก你不แน่ใจว่าต้องเลือกช่องสัญญาณใด

SSID Broadcast (การเผยแพร่ SSID)

เลือกค่าดีฟอลต์ Enabled (เปิดใช้งาน) เพื่อเผยแพร่ SSID ของเราเตอร์

เมื่อไคลเอนต์ไร้สายสำรวจเครือข่ายเฉพาะที่เพื่อหาเครือข่ายไร้สายที่สัมพันธ์กัน ไคลเอนต์จะตรวจพบการเผยแพร่ SSID โดยเราเตอร์ การพยายามซ่อนชื่อ Wi-Fi ไม่ได้ช่วยให้ Wi-Fi ของคุณมีความปลอดภัยมากขึ้น

ใครก็ตามที่ต้องการเข้าถึงเครือข่ายของคุณจริงๆ จะสามารถหาเครือข่ายของคุณพบได้แม้ว่าคุณจะปิดคุณลักษณะนี้ไว้ หากคุณยังไม่ต้องการให้เผยแพร่ SSID ของเราเตอร์ให้เลือก Disabled (ปิดใช้งาน)

การรักษาความปลอดภัยแบบไร้สาย

เราเตอร์สนับสนุนตัวเลือกการรักษาความปลอดภัยแบบไร้สายต่อไปนี้:

WPA3 Personal / WPA2 Personal / WPA2 Enterprise (WPA ย่อมาจาก Wi-Fi Protected Access)

ตัวเลือกการรักษาความปลอดภัย	ความเข้มงวด
WPA3 Personal	มากที่สุด
WPA3/WPA2 Personal	
WPA2 Personal	
WPA2 Enterprise	

การตั้งค่าตัวเลือกการรักษาความปลอดภัย

WPA2 Personal

หากคุณเลือก WPA2 Personal อุปกรณ์แต่ละเครื่องในเครือข่ายไร้สายของคุณต้องใช้ WPA2 Personal และวลีรหัสผ่านเดียวกัน



Security Mode: WPA2 Personal

วลีรหัสผ่าน—ป้อนวลีรหัสผ่านที่มี 8-63 ตัวอักษร นี่คือนวลีรหัสผ่าน Wi-Fi ที่ใช้เพื่อเข้าสู่เครือข่าย ซึ่งสามารถเป็นรหัสเดียวกับที่ป้อนในการตั้งค่า

Disabled (ปิดใช้งาน)

หากคุณเลือกปิดใช้งานการรักษาความปลอดภัยแบบไร้สาย

คุณจะได้รับข้อความแจ้งว่าการรักษาความปลอดภัยแบบไร้สายถูกปิดใช้งานเมื่อคุณเข้าใช้อินเทอร์เน็ตครั้งแรก

คุณจะได้รับตัวเลือกให้เปิดใช้งานการรักษาความปลอดภัยแบบไร้สาย

หรือยืนยันว่าคุณทราบถึงความเสี่ยงที่อาจเกิดขึ้นแต่ยังคงต้องการดำเนินการต่อโดยไม่เปิดใช้งานการรักษาความปลอดภัยแบบไร้สาย



Security Mode: Disabled

การแก้ไขปัญหา

คุณสามารถรับความช่วยเหลือเพิ่มเติมจากฝ่ายบริการลูกค้าที่ได้รับรางวัลของเราได้ที่ Linksys.com/support/E7350

การตั้งค่าเราเตอร์ของคุณไม่เสร็จสมบูรณ์

หากคุณไม่สามารถตั้งค่าให้เสร็จสมบูรณ์ในอินเทอร์เน็ตที่ทำงานผ่านเบราว์เซอร์ คุณสามารถทำตามขั้นตอนต่อไปนี้:

- กดปุ่มรีเซ็ตบนเราเตอร์ของคุณค้างไว้โดยใช้คลิปหนีบกระดาษหรือเข็มหมุดจนกว่าไฟเปิด/ปิดด้านหน้าเราเตอร์ที่สว่างอยู่จะดับลงและเริ่มกะพริบ (ประมาณ 10 วินาที) พิมพ์ 192.168.1.1 ในเบราว์เซอร์เพื่อลองตั้งค่าอีกครั้ง

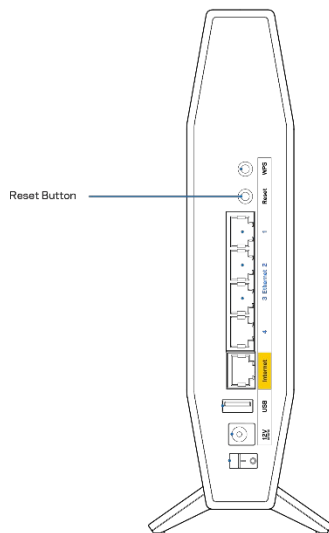

- ปิดการใช้งานไฟวอลล์ของคอมพิวเตอร์ของคุณชั่วคราว
ดูคำแนะนำของซอฟต์แวร์การรักษาความปลอดภัย) ติดตั้งเราเตอร์อีกครั้ง
- หากคุณมีคอมพิวเตอร์เครื่องอื่น ให้ใช้คอมพิวเตอร์นั้นเพื่อติดตั้งเราเตอร์

(หากต้องการความช่วยเหลือ

ข้อความ *Your Internet cable is not plugged in* (คุณยังไม่ได้เสียบสายเคเบิลอินเทอร์เน็ต)

หากคุณได้รับข้อความ "Your Internet cable is not plugged in" (คุณยังไม่ได้เสียบสายเคเบิลอินเทอร์เน็ต) ขณะพยายามตั้งค่าเราเตอร์ของคุณ:

- ตรวจสอบให้แน่ใจว่าสายเคเบิลอีเทอร์เน็ตหรืออินเทอร์เน็ต (หรือสายเคเบิลแบบเดียวกันที่ให้มาจากรเราเตอร์ของคุณ) เชื่อมต่อกับพอร์ตอินเทอร์เน็ตสี่เหลี่ยมที่ด้านหลังของเราเตอร์และกับพอร์ตที่เหมาะสมบนโมเด็มของคุณแน่นดีแล้ว โดยปกติพอร์ตนั้นบนโมเด็มจะมีป้ายกำกับว่าอีเทอร์เน็ต

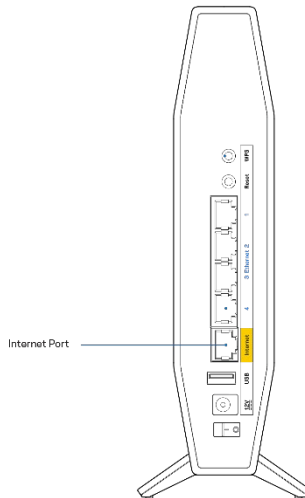

- ตรวจสอบให้แน่ใจว่าโมเด็มของคุณเชื่อมต่อกับสายไฟและเปิดเครื่องอยู่

<p>Back view of cable modem</p> <p>Back view of Modem - Router</p>	<p>Back view of DSL modem</p>
<p>หากคุณใช้บริการอินเทอร์เน็ตผ่านสายเคเบิล ตรวจสอบว่าพอร์ต CABLE ของเคเบิลโมเด็มนั้นเชื่อมต่อกับสายเคเบิล Coax ที่ ISP ของคุณจัดเตรียมให้</p>	<p>หากบริการอินเทอร์เน็ตของคุณคือ DSL ตรวจสอบให้แน่ใจว่าสายโทรศัพท์ DSL เชื่อมต่อกับพอร์ต DSL ของโมเด็ม</p>

- หากก่อนหน้านี้ คอมพิวเตอร์ของคุณเชื่อมต่อกับโมเด็มของคุณด้วยสาย USB ให้ยกเลิกการเชื่อมต่อสาย USB
- ติดตั้งเราเตอร์อีกครั้ง

ข้อความ *Cannot access your router* (ไม่สามารถเข้าถึงเราเตอร์ของคุณได้)

ในการเข้าถึงเราเตอร์ของคุณ คุณต้องเชื่อมต่อกับเครือข่ายของคุณเอง หากขณะนี้คุณมีการเข้าถึงอินเทอร์เน็ตแบบไร้สาย ปัญหาอาจเกิดขึ้นจากการที่คุณเชื่อมต่อกับเครือข่ายไร้สายอื่นโดยบังเอิญ

เมื่อต้องการแก้ปัญหาบนคอมพิวเตอร์ที่ใช้ Windows ให้ทำดังนี้*:

1. บนเดสก์ท็อปของ Windows ให้คลิกที่ไอคอนการเชื่อมต่อแบบไร้สายในถาดระบบ รายการเครือข่ายที่พร้อมใช้งานจะปรากฏขึ้น
2. คลิกชื่อเครือข่ายของคุณเอง คลิก Connect (เชื่อมต่อ) ในตัวอย่างด้านล่าง คอมพิวเตอร์จะเชื่อมต่อกับเครือข่ายไร้สายอื่นที่ชื่อว่า wraith_5GHz ชื่อเครือข่ายไร้สายของเราเตอร์ Linksys ซีรีส์ E ซึ่งในตัวอย่างนี้คือ Damaged_Beez2.4 จะแสดงว่าถูกเลือกไว้



3. ถ้าคุณต้องป้อนคีย์การรักษาความปลอดภัยของเครือข่าย ให้พิมพ์รหัสผ่านของคุณ (คีย์การรักษาความปลอดภัย) ลงในฟิลด์ network security key (คีย์การรักษาความปลอดภัยของเครือข่าย) คลิก OK (ตกลง)
4. คอมพิวเตอร์ของคุณจะเชื่อมต่อกับเครือข่าย และคุณสามารถเข้าถึงเราเตอร์ได้

*อาจมีความแตกต่างบางประการในการใช้คำหรือไอคอนในขั้นตอนต่อไปนี้ ทั้งนี้ขึ้นอยู่กับรุ่นของ Windows ของคุณ

เมื่อต้องการแก้ปัญหาบนคอมพิวเตอร์ที่ใช้ Mac ให้ทำดังนี้:

1. ให้คลิกที่ไอคอน Wi-Fi ในแถบเมนูที่ด้านบนของหน้าจอ รายการเครือข่ายไร้สายจะปรากฏขึ้น
2. ในตัวอย่างด้านล่าง คอมพิวเตอร์จะเชื่อมต่อกับเครือข่ายไร้สายอื่นที่ชื่อว่า wraith_5GHz ชื่อเครือข่ายไร้สายของเราเตอร์ Linksys ซีรีส์ E ซึ่งในตัวอย่างนี้คือ Damaged_Beez2.4 จะแสดงว่าถูกเลือกไว้

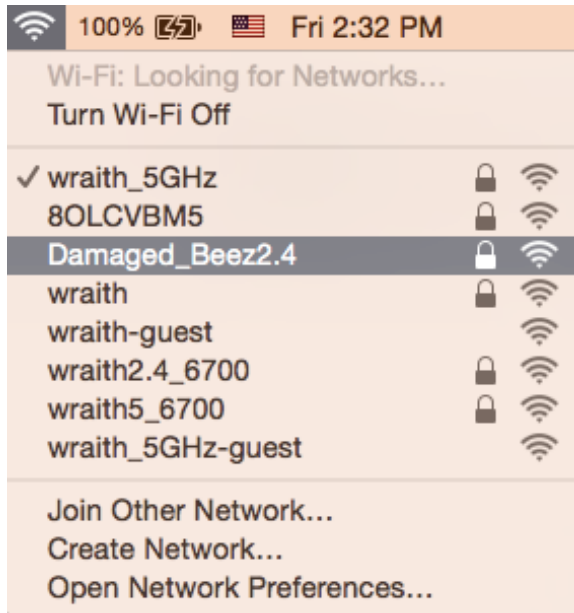

3. คลิกชื่อเครือข่ายไร้สายของเราเตอร์ Linksys ซีรีส์ E (Damaged_Beez2.4 ในตัวอย่างนี้)
4. พิมพ์รหัสผ่านเครือข่ายไร้สาย (คีย์การรักษาความปลอดภัย) ลงในฟิลด์ Password (รหัสผ่าน) คลิก OK (ตกลง)

หลังการตั้งค่า

ปรากฏว่าอินเทอร์เน็ตไม่สามารถใช้งานได้

ถ้าอินเทอร์เน็ตมีปัญหาในการสื่อสารกับเราเตอร์ของคุณ ปัญหาอาจปรากฏเป็นข้อความ "Cannot find (ไม่พบ) [ที่อยู่อินเทอร์เน็ต]" ในเว็บเบราว์เซอร์ของคุณ หากคุณทราบว่าที่อยู่อินเทอร์เน็ตนั้นถูกต้อง และถ้าคุณลองใช้ที่อยู่อินเทอร์เน็ตที่ถูกต้องแล้วได้ผลเหมือนเดิม ข้อความนั้นอาจหมายความว่าปัญหาเกิดขึ้นกับผู้ให้บริการอินเทอร์เน็ตของคุณหรือโมเด็มที่สื่อสารกับเราเตอร์ของคุณ ให้ลองทำดังนี้:

- ตรวจสอบให้แน่ใจว่าได้เสียบสายเคเบิลเครือข่ายและสายไฟแนตต์แล้ว
- ตรวจสอบให้แน่ใจว่าเราเตอร์ของคุณเสียบขั้วมีไฟ
- รีบูตเราเตอร์ของคุณ
- ติดต่อ ISP ของคุณและสอบถามเกี่ยวกับปัญหาการใช้งานได้ในพื้นที่ของคุณ

วิธีการที่ใช้กันโดยทั่วไปเมื่อต้องการแก้ปัญหาเราเตอร์ของคุณคือ การปิดและเปิดใหม่อีกครั้ง เราเตอร์ของคุณสามารถโหลดการตั้งค่าที่กำหนดเองอีกครั้ง และอุปกรณ์อื่นๆ (เช่น โมเด็ม) จะสามารถค้นพบเราเตอร์และสื่อสารกันได้ กระบวนการนี้เรียกว่าการรีบูต

เมื่อต้องการรีเซ็ตเราเตอร์ของคุณโดยใช้สายไฟ ให้ทำดังนี้:

1. ถอดสายไฟออกจากเราเตอร์และโมเด็ม
2. รอประมาณ 10 วินาทีแล้วต่อสายไฟเข้ากับโมเด็ม ตรวจสอบให้แน่ใจว่ามีไฟ
3. รอจนกว่าไฟแสดงสถานะการออนไลน์ของโมเด็มจะหยุดกะพริบ (ประมาณสองนาาที) เชื่อมต่อสายไฟเข้ากับเราเตอร์อีกครั้ง
4. รอจนกว่าไฟ LED กะพริบสีเขียวระหว่างปุ่มรีเซ็ตและพอร์ตจ่ายไฟจะหยุดนิ่ง รอประมาณสองนาาทีก่อนพยายามเชื่อมต่อกับอินเทอร์เน็ตจากคอมพิวเตอร์

คุณสมบัติเฉพาะ

Linksys E7350

ชื่อรุ่น	เราเตอร์ AX1800 Dual-Band WiFi 6
หมายเลขรุ่น	E7350
ความเร็วพอร์ตสวิตช์	10/100/1000 Mbps (Fast Ethernet)
คลื่นวิทยุความถี่	2.4 GHz และ 5 GHz
จำนวนของเสาอากาศ	4 ภายใน
พอร์ต	อีเทอร์เน็ต (1-4), อินเทอร์เน็ต, จ่ายไฟ, USB 3.0
ปุ่ม	Wi-Fi Protected Setup, รีเซ็ต, สวิตช์เปิด/ปิด
ไฟ LED	จ่ายไฟ, อินเทอร์เน็ต, อีเทอร์เน็ต (1-4)
UPnP	สนับสนุน
คุณสมบัติในการรักษาความปลอดภัย	WPA2 Personal, WPA3 Personal, WPA2/WPA3 Mixed Personal
จำนวนบิตของคีย์การรักษาความปลอดภัย	เข้ารหัสข้อมูลที่ระดับสูงถึง 128 บิต

คุณสมบัติภายนอก

ขนาด	156 มม. (ยาว) x 77.11 มม. (กว้าง) x 220 มม. (สูง)
น้ำหนักเครื่อง	850 กรัม (1.9 ปอนด์)
กำลัง	12V, 2A
การรับรองมาตรฐาน	FCC, IC, CE, Wi-Fi (IEEE 802.11 a/b/g/n/ac/ax)
อุณหภูมิในการใช้งาน	32° ถึง 104° F (0° ถึง 40° C)
อุณหภูมิในการจัดเก็บ	-4° ถึง 140° F (-20° ถึง 60° C)
ความชื้นที่เหมาะสมในการใช้งาน	ความชื้นสัมพัทธ์ 10% ถึง 80% ไม่มีการควบแน่น
ความชื้นที่เหมาะสมในการจัดเก็บ	5% ถึง 90% ไม่มีการควบแน่น

หมายเหตุ:

สำหรับข้อบังคับ การรับประกัน และข้อมูลความปลอดภัย โปรดดูในแผ่นซีดีที่มาพร้อมกับเราเตอร์ของคุณ หรือไปที่ Linksys.com/support/E7350

คุณสมบัติเฉพาะอาจเปลี่ยนแปลงได้โดยไม่ต้องแจ้งให้ทราบล่วงหน้า

ประสิทธิภาพสูงสุดตามมาตรฐาน IEEE Standard 802.11 ประสิทธิภาพการทำงานจริงอาจแตกต่างกันไป เช่น การรองรับการใช้งานเครือข่ายไร้สาย อัตราการรับส่งข้อมูล ระยะและการครอบคลุมการใช้งานอาจต่ำกว่าที่ระบุไว้ ประสิทธิภาพการทำงานจะขึ้นอยู่กับหลายปัจจัย สภาพแวดล้อมการทำงาน และตัวแปรอื่นๆ รวมถึงระยะห่างจากจุดเชื่อมต่อ ปริมาณการรับส่งข้อมูลเครือข่าย โครงสร้างและส่วนประกอบของอาคาร ระบบปฏิบัติการที่ใช้ การใช้ผลิตภัณฑ์ไร้สายจากผู้ผลิตหลายราย สัญญาณรบกวน และสภาพแวดล้อมอื่นๆ ที่อาจส่งผลกระทบต่อการทำงาน

BELKIN, LINKSYS รวมถึงชื่อและโลโก้ของผลิตภัณฑ์ต่างๆ เป็นเครื่องหมายการค้าของบริษัทในเครือ Belkin เครื่องหมายการค้าของบุคคลที่สามที่ระบุไว้เป็นกรรมสิทธิ์ของผู้เป็นเจ้าของแต่ละราย สามารถอ่านลิขสิทธิ์และประกาศเกี่ยวกับซอฟต์แวร์บุคคลภายนอกในผลิตภัณฑ์นี้ได้ที่นี่: <http://support.linksys.com/en-us/license> โปรดติดต่อ <http://support.linksys.com/en-us/gplcodecenter> หากมีคำถามหรือต้องการขอซอร์สโค้ด GPL

© 2020 Belkin International, Inc. และ/หรือบริษัทในเครือ สงวนลิขสิทธิ์

LINKSYS

HƯỚNG DẪN SỬ DỤNG

**BỘ ĐỊNH TUYẾN WIFI 6
BẢNG TẦN KÉP AX1800**

Mã sản phẩm E7350

Mục lục

Tổng quan Sản phẩm	3
Mặt trước	3
Quay lại	4
Thiết lập: Cơ bản	5
Tìm trợ giúp thêm ở đâu	5
Cách cài đặt bộ định tuyến	5
Cấu hình Nâng cao	7
Cách mở tiện ích trên trình duyệt	7
Cài đặt bộ định tuyến cơ bản	8
Ngôn ngữ	9
Thiết lập Internet	10
Cài đặt không dây cơ bản	11
Bảo mật không dây	13
Cài đặt tùy chọn bảo mật	13
WPA2 Cá nhân	13
Tắt	13
Xử lý sự cố	14
Bộ định tuyến của bạn chưa được thiết lập thành công	14
Thông báo <i>Chưa cắm cáp Internet</i>	15
Thông báo <i>Không thể truy nhập bộ định tuyến</i>	15
Sau khi thiết lập	17
Mạng Internet không khả dụng	17
Thông số kỹ thuật	18
Linksys E7350	18
Môi trường	18

Tổng quan Sản phẩm

Mặt trước

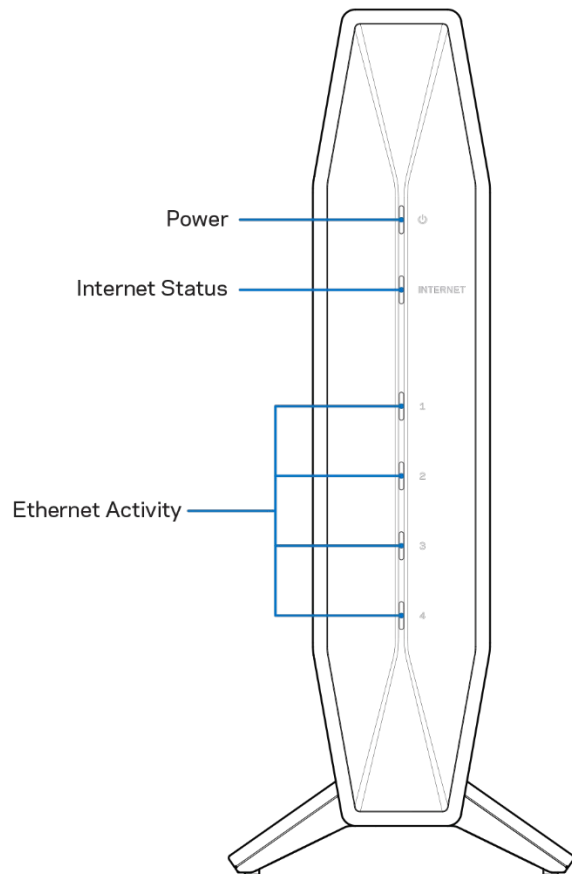

Đèn Nguồn—Nhấp nháy màu xanh lam trong khi bộ định tuyến đang khởi động và trong khi đang ghép đôi WPS. Nhấp nháy màu vàng nếu ghép đôi WPS không thành công.

Đèn trạng thái Internet—Sáng ổn định màu xanh lam khi được kết nối với Internet và sáng ổn định màu vàng khi không kết nối.

Đèn báo hoạt động Ethernet—đèn sẽ sáng ổn định màu xanh lam nếu cáp Ethernet được kết nối với cổng tương ứng. Chúng sẽ nhấp nháy màu xanh lam nếu có hoạt động trên cổng.

Quay lại

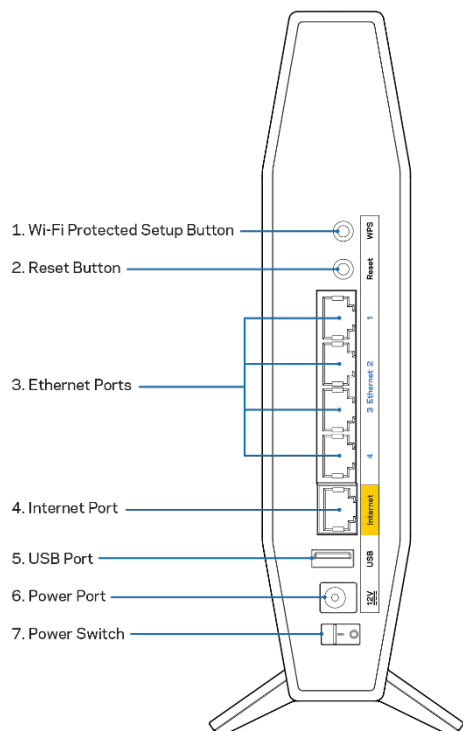

Nút Wi-Fi Protected Setup™ (WPS) (1)—Ấn nút này để dễ dàng cấu hình bảo mật không dây trên các thiết bị mạng có hỗ trợ Wi-Fi Protected Setup. Đèn dưới nút sẽ nhấp nháy trong khi đang ghép đôi WPS.

Nút Reset (Đặt lại) (2) — Ấn và giữ cho đến khi đèn LED nguồn bắt đầu nhấp nháy để đặt lại bộ định tuyến về cài đặt gốc.

Cổng Ethernet (3) —Kết nối cáp Ethernet (cũng có tên là cáp mạng hoặc cáp Internet) với cổng Ethernet Nhanh (10/100/1000) và với các thiết bị nối dây khác trong mạng của bạn. Đèn dưới các cổng sẽ sáng chỉ khi cáp Ethernet được cắm vào và có lưu lượng dữ liệu chạy qua cáp.

Cổng Internet (4) —Kết nối cáp Ethernet với cổng này và với modem của bạn. Đèn dưới cổng sẽ sáng chỉ khi cáp Ethernet được cắm vào và có lưu lượng dữ liệu chạy qua cáp.

Cổng USB 3.0 (5) —Kết nối và chia sẻ một ổ đĩa USB trên mạng của bạn.

Cổng nguồn (6) —Kết nối bộ chuyển đổi nguồn điện AC kèm theo với cổng này.

Công tắc nguồn (7) —Ấn | (ON) bật nguồn bộ định tuyến.

Thiết lập: Cơ bản

Tìm trợ giúp thêm ở đâu

Ngoài hướng dẫn sử dụng này, bạn có thể tìm trợ giúp tại Linksys.com/support/E7350 (tài liệu, nội dung tải xuống, câu hỏi thường gặp, hỗ trợ kỹ thuật, trò chuyện trực tiếp, diễn đàn)

Lưu ý—Các giấy phép và thông báo cho các phần mềm của bên thứ ba được sử dụng trong sản phẩm này có thể xem tại <http://support.linksys.com/en-us/license>. Vui lòng liên hệ <http://support.linksys.com/en-us/gplcodecenter> nếu có câu hỏi hoặc yêu cầu mã nguồn GPL.

Cách cài đặt bộ định tuyến

1. Nếu thay thế một bộ định tuyến sẵn có, trước tiên hãy ngắt kết nối bộ định tuyến cũ.
2. Cắm bộ định tuyến vào nguồn điện. Hãy chắc chắn rằng công tắc nguồn đã ở vị trí | (ON).
3. Kết nối bộ định tuyến mới với modem hoặc bộ định tuyến modem của bạn.

A Modem		B Bộ định tuyến Modem
Cắm một đầu của cáp Ethernet đi kèm vào cổng Internet màu vàng trên bộ định tuyến mới của bạn. Nếu bạn có modem, hãy cắm đầu còn lại vào cổng Ethernet (LAN) trên modem.	HOẶC	Cắm một đầu của cáp Ethernet đi kèm vào cổng Internet màu vàng trên bộ định tuyến mới của bạn. Nếu bạn có bộ định tuyến modem, hãy cắm đầu cáp còn lại vào bất kỳ cổng nào còn trống .

4. Kết nối với tên mạng ghi trong Hướng dẫn Sử dụng Nhanh đi kèm cùng bộ định tuyến. (Bạn có thể đổi tên mạng và mật khẩu sau.) Chọn tùy chọn tự động kết nối tới mạng này trong tương lai. Nếu bạn cần trợ giúp kết nối mạng, hãy tham khảo tài liệu thiết bị của bạn trong CD được cung cấp.
Lưu ý—Bạn sẽ không thể truy nhập Internet cho đến khi hoàn tất quá trình thiết lập bộ định tuyến.
5. Nhập <http://myrouter.local> vào một trình duyệt web. Làm theo hướng dẫn trên màn hình để hoàn tất thiết lập. Bạn cũng có thể nhập 192.168.1.1 vào trình duyệt để bắt đầu thiết lập.

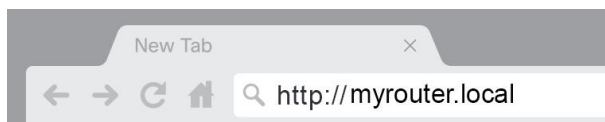

6. Khi bạn đã hoàn tất thiết lập, hãy nhớ đăng ký bộ định tuyến để chúng tôi có thể thông báo cho bạn các cập nhật bảo mật, thu hồi sản phẩm và các thông tin khác giúp nâng cao trải nghiệm.

Register your product

Once you register we can share important security updates. Product recalls and other things that will improve your experience. All we need is your email. We will only use your email for limited security and customer support purposes.

Email Address

Linksys may also email me to keep me up to date with special offers and information from linksys. You can unsubscribe at any time by using the link at the end of any email we send. [Read our Privacy Policy here.](#)

Cấu hình Nâng cao

Cách mở tiện ích trên trình duyệt

Để truy cập một số cài đặt nâng cao, bạn cần phải mở tiện ích trên trình duyệt. Hãy chắc chắn rằng bạn đã được kết nối với bộ định tuyến, mở một trình duyệt web và nhập <http://myrouter.local> vào trình duyệt web đó, hoặc truy cập 192.168.1.1.

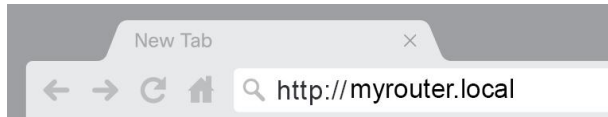

Bộ định tuyến sẽ nhắc bạn nhập mật khẩu.

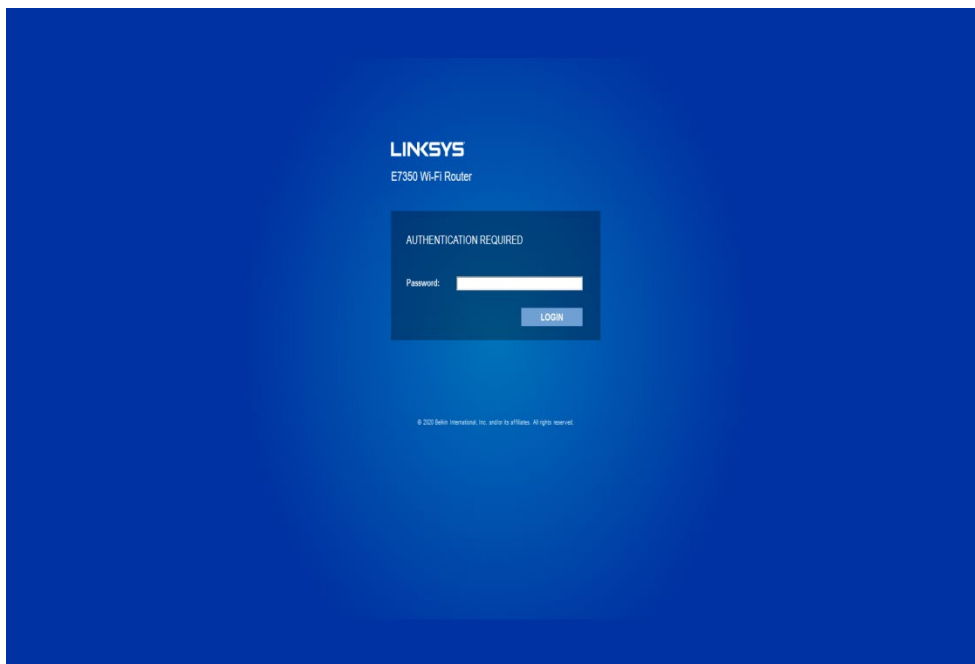

Nếu bạn đã thay đổi mật khẩu trong quá trình thiết lập, hãy nhập mật khẩu mới. Bấm **ĐĂNG NHẬP**. Nếu bạn không thay đổi mật khẩu, hoặc đã bỏ qua phần thiết lập thì mật khẩu mặc định là “admin”.

Cài đặt bộ định tuyến cơ bản

Màn hình này cho phép bạn thay đổi cấu hình cơ bản của bộ định tuyến.

The screenshot displays the Linksys web interface for the AX1800 Wi-Fi Router (E7350). The page is titled "Local Network" under the "Configuration" tab. The interface includes a navigation menu on the left with options like "Connectivity", "Wi-Fi", "External Storage", "Security", and "Administration". The main content area is divided into two sections: "Router Address" and "DHCP Server Setting".

Router Address

- IP Address: 192 . 168 . 1 . 1
- Subnet Mask: 255.255.255.0
- Router Name: Linksys07856

DHCP Server Setting

- DHCP Server
- DHCP Reservation: [DHCP Reservation](#)
- Start IP Address: 192 . 168 . 1 . 100
- Maximum Number of Users: 50
- IP Address Range: 192 . 168 . 1 . 100 to 149
- Client Lease Time: 0 minutes (0 means one day)
- Static DNS 1: 0 . 0 . 0 . 0
- Static DNS 2: 0 . 0 . 0 . 0
- Static DNS 3: 0 . 0 . 0 . 0
- WINS: 0 . 0 . 0 . 0

At the bottom of the configuration area, there are "Save" and "Cancel" buttons.

© 2020 Belkin International, Inc. and/or its affiliates. All rights reserved.

Ngôn ngữ

Chọn ngôn ngữ của bạn—Để thay đổi ngôn ngữ, hãy chọn một ngôn ngữ khác từ menu thả xuống. Ngôn ngữ của tiện ích trên trình duyệt sẽ thay đổi trong vòng năm giây.

The screenshot displays the Linksys web interface for an AX1800 Wi-Fi Router. The top navigation bar is blue with the Linksys logo on the left and 'Log Out' and 'Help' links on the right. Below the navigation bar, the 'Configuration' tab is active, showing a sidebar menu on the left and a main content area. The sidebar menu includes categories like Connectivity, Wi-Fi, External Storage, Security, and Administration. The 'Administration' category is expanded, listing options such as Language, Password, Time Zone, Management, Gateway Function, Backup, Device Reset, and Firmware Upgrade. The 'Language' option is selected, leading to a configuration page titled 'Language'. This page features a dropdown menu labeled 'Select your language' with 'English' currently selected. Below the dropdown are 'Save' and 'Cancel' buttons. The footer of the page contains the copyright notice: '© 2020 Belkin International, Inc. and/or its affiliates. All rights reserved.'

Thiết lập Internet

Phần Thiết lập Internet giúp đặt cấu hình bộ định tuyến với kết nối Internet của bạn. Thông tin này được cung cấp qua Nhà cung cấp dịch vụ Internet (ISP) của bạn.

Loại kết nối Internet—Chọn loại kết nối Internet mà ISP của bạn cung cấp từ menu thả xuống.

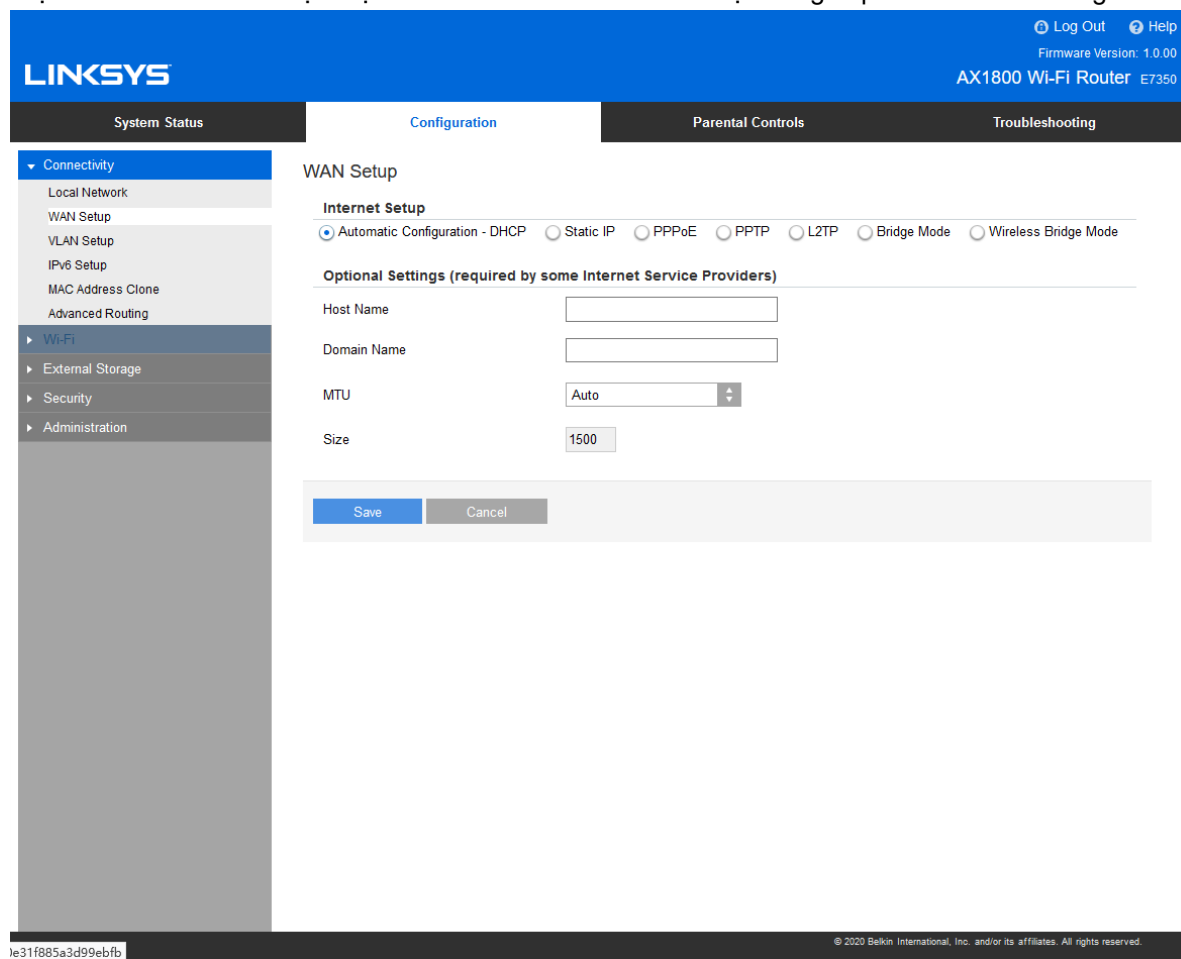

The screenshot shows the Linksys configuration interface for an AX1800 Wi-Fi Router. The top navigation bar includes 'System Status', 'Configuration', 'Parental Controls', and 'Troubleshooting'. The 'Configuration' section is expanded to show 'WAN Setup'. Under 'WAN Setup', there is an 'Internet Setup' section with radio buttons for 'Automatic Configuration - DHCP' (selected), 'Static IP', 'PPPoE', 'PPTP', 'L2TP', 'Bridge Mode', and 'Wireless Bridge Mode'. Below this is an 'Optional Settings (required by some Internet Service Providers)' section with input fields for 'Host Name', 'Domain Name', a dropdown for 'MTU' (set to 'Auto'), and a 'Size' field (set to '1500'). At the bottom of the form are 'Save' and 'Cancel' buttons. The footer of the page contains the copyright notice: '© 2020 Belkin International, Inc. and/or its affiliates. All rights reserved.'

- **Cấu hình tự động – DHCP (mặc định)**
Chỉ giữ cấu hình mặc định nếu ISP hỗ trợ DHCP hoặc nếu bạn kết nối bằng địa chỉ IP động. (Tùy chọn này thường áp dụng cho kết nối cáp).
- **IP tĩnh**
Hãy lựa chọn nếu bạn phải sử dụng địa chỉ IP cố định để kết nối Internet.
- **PPPoE**
Hãy lựa chọn nếu bạn có kết nối DSL và ISP của bạn sử dụng Giao thức điểm nối điểm qua Ethernet (PPPoE).
- **PPTP**
Giao thức Tạo Đường hầm Điểm nối Điểm (PPTP) là dịch vụ thường áp dụng cho kết nối ở Châu Âu. Nếu kết nối PPTP của bạn hỗ trợ DHCP hoặc địa chỉ IP động, hãy chọn Tự động nhận địa chỉ IP. Nếu bạn phải sử dụng địa chỉ IP cố định để kết nối Internet, hãy chọn Chỉ định địa chỉ IP và đặt cấu hình cho các tùy chọn xuất hiện.
- **L2TP**
Giao thức Tạo Đường hầm Lớp 2 (L2TP) là dịch vụ thường áp dụng cho kết nối ở Israel.

Lưu ý—Kết nối theo yêu cầu và Duy trì kết nối là các tùy chọn khi lựa chọn PPPoE, PPTP và L2TP. Chúng cho phép bạn chọn bộ định tuyến chỉ kết nối Internet khi cần (hữu ích nếu ISP của bạn tính phí theo thời gian kết nối) hoặc bộ định tuyến phải luôn được kết nối. Hãy chọn tùy chọn phù hợp.

- Chế độ cầu nối
Chế độ cầu nối sẽ tắt tất cả các chức năng bộ định tuyến và biến bộ định tuyến này thành một điểm truy nhập. Bộ định tuyến sẽ không còn hoạt động như một máy chủ DHCP, tường lửa tích hợp và các tính năng NAT cũng không còn hiệu lực.
- Cầu nối không dây
Cầu nối không dây sẽ kết nối không dây với bộ định tuyến chính của bạn và có thể chia sẻ kết nối Internet với các thiết bị đã kết nối với cổng Ethernet của cầu nối.

Cài đặt không dây cơ bản

The screenshot shows the Linksys AX1800 Wi-Fi Router configuration interface. The top navigation bar includes 'Log Out', 'Help', 'Firmware Version: 1.0.00', and 'AX1800 Wi-Fi Router E7350'. The main navigation tabs are 'System Status', 'Configuration', 'Parental Controls', and 'Troubleshooting'. The left sidebar shows a tree view with 'Connectivity' expanded to 'Wi-Fi', which includes 'Basic Wireless Settings', 'Wi-Fi Protected Setup', 'Wireless Security', 'Guest Access', 'Wireless MAC Filter', and 'Beamforming'. Other categories include 'External Storage', 'Security', and 'Administration'. The main content area is titled 'Basic Wireless Settings' and is divided into two sections: '5 GHz Wireless Settings' and '2.4 GHz Wireless Settings'. Each section has the following settings: Network Mode (dropdown), Network Name (SSID) (text input), Channel Width (dropdown), Channel (dropdown), and SSID Broadcast (checkbox). The 5 GHz settings show 'Mixed(A/N/AC/AX)', 'Linksys3A285_5GHz', 'Auto', 'Auto', and 'checked'. The 2.4 GHz settings show 'Mixed(B/G/N/AX)', 'Linksys3A285', 'Auto', 'Auto', and 'checked'. At the bottom of the settings area are 'Save' and 'Cancel' buttons. The footer contains the copyright notice: '© 2020 Belkin International, Inc. and/or its affiliates. All rights reserved.'

Chế độ mạng—Chọn các chuẩn không dây mà mạng của bạn sẽ hỗ trợ.

- Hỗn hợp (mặc định)
Giữ nguyên mặc định nếu bạn có các thiết bị Không dây-N (2.4 GHz), Không dây-G, Không dây-B, Không dây-AX trong mạng.
- Chỉ Không dây-A
Hãy lựa chọn nếu bạn chỉ có các thiết bị Không dây-A.

- Chỉ Không dây-N

Hãy lựa chọn nếu bạn chỉ có các thiết bị Không dây-N (2.4 GHz).

- Tắt

Hãy lựa chọn nếu bạn không có các thiết bị Không dây-B, Không dây-G và Không dây-N (2.4 GHz) trong mạng.

Lưu ý—Bạn có thể chọn Hỗn hợp, Chỉ Không dây-A/N hoặc Tắt cho băng tần 5 GHz. Nếu bạn không rõ nên chọn chế độ nào, hãy giữ cài đặt mặc định, Hỗn hợp.

Tên mạng (SSID)

Bộ Định danh Thiết đặt Dịch vụ (SSID) là tên được sử dụng bởi các thiết bị để kết nối với một mạng không dây. SSID có phân biệt chữ hoa/chữ thường và không được dài quá 32 ký tự. SSID mặc định cho mạng 2.4 GHz và 5 GHz lần lượt là LinksysXXXXX và LinksysXXXXX_5GHz. Các chữ X chính là năm số cuối trong dãy số sê-ri của bộ định tuyến, dãy số này có thể tìm thấy ở dưới đáy bộ định tuyến. Nếu bạn đã thay đổi SSID, cả hai băng tần đều có SSID mới. Bạn có thể đặt tên khác cho chúng qua tiện ích trên trình duyệt.

Lưu ý—Nếu bạn khôi phục cài đặt gốc của bộ định tuyến (bằng cách ấn nút Reset (Đặt lại) hoặc sử dụng màn hình Quản trị > Cài đặt gốc), Tên mạng sẽ trở về giá trị mặc định. Hãy thay đổi Tên mạng về lại tên gốc hoặc bạn sẽ phải kết nối lại tất cả thiết bị trong mạng không dây của bạn theo tên mạng mới.

Độ rộng kênh

Giữ nguyên mặc định, Tự động (20 MHz hoặc 40 MHz), để có hiệu suất tốt nhất trong mạng 2.4 GHz sử dụng các thiết bị Không dây-B, Không dây-G và Không dây-N (2.4 GHz). Với độ rộng kênh là 20 MHz, hãy chọn Chỉ 20 MHz. Để đạt hiệu suất tốt nhất trong mạng 5 GHz, hãy giữ giá trị mặc định 20, 40 hoặc 80 MHz.

Kênh

Hãy chọn kênh từ danh sách thả xuống. Giữ nguyên mặc định, Tự động, nếu bạn không rõ nên chọn kênh nào.

Phát rộng SSID

Giữ nguyên mặc định, Bật, để phát rộng SSID của bộ định tuyến. Khi các thiết bị khách không dây khảo sát khu vực lân cận để tìm các mạng không dây và kết nối, chúng sẽ tìm thấy tên SSID được phát rộng bởi bộ định tuyến. Cố gắng ẩn tên Wi-Fi không thể giúp mạng Wi-Fi của bạn trở nên an toàn hơn. Bất kì người nào thực sự muốn truy nhập mạng của bạn sẽ đều có thể tìm ra nó, ngay cả khi bạn đã tắt tính năng này. Nếu bạn vẫn không muốn phát rộng SSID của bộ định tuyến, chọn Tắt.

Bảo mật không dây

Bộ định tuyến cung cấp các tùy chọn bảo mật không dây sau:

WPA3 Cá nhân / WPA2 Cá nhân / WPA2 Doanh nghiệp (WPA là viết tắt của Wi-Fi Protected Access.)

Tùy chọn bảo mật	Độ mạnh
WPA3 Cá nhân	Mạnh nhất
WPA3/WPA2 Cá nhân	
WPA2 Cá nhân	
WPA2 Doanh nghiệp	

Cài đặt tùy chọn bảo mật

WPA2 Cá nhân

Nếu bạn chọn WPA2 Cá nhân, mỗi thiết bị trong mạng không dây của bạn **PHẢI** sử dụng WPA2 Cá nhân và chuỗi mật khẩu tương tự.



The image shows a dropdown menu for 'Security Mode' with 'WPA2 Personal' selected. The menu is open, showing the selected option and a downward arrow.

Chuỗi mật khẩu—Nhập chuỗi mật khẩu dài từ 8-63 ký tự. Đây là mật khẩu Wi-Fi cung cấp quyền truy cập vào mạng. Nó có thể giống như mật khẩu đã nhập khi thiết lập.

Tắt

Nếu bạn chọn tắt bảo mật không dây, bạn sẽ được thông báo rằng bảo mật không dây đã bị tắt khi truy cập Internet lần đầu. Bạn sẽ được tùy chọn bật bảo mật không dây hoặc xác nhận rằng bạn đã biết rõ các rủi ro nhưng vẫn muốn tiếp tục mà không cần bảo mật không dây.



The image shows a dropdown menu for 'Security Mode' with 'Disabled' selected. The menu is open, showing the selected option and a downward arrow.

Xử lý sự cố

Bạn có thể tìm thêm trợ giúp từ bộ phận hỗ trợ khách hàng đã giành nhiều giải thưởng của chúng tôi tại địa chỉ Linksys.com/support/E7350.

Bộ định tuyến của bạn chưa được thiết lập thành công

Nếu bạn không thể hoàn tất thiết lập trong giao diện trên trình duyệt, bạn có thể thử các bước sau:

- Ấn và giữ nút Reset (Đặt lại) trên bộ định tuyến bằng cây kẹp giấy hoặc đinh ghim cho đến khi đèn nguồn ở phía trước của bộ định tuyến tắt và bắt đầu nhấp nháy (khoảng 10 giây). Nhập 192.168.1.1 vào trình duyệt để thử thiết lập lại.

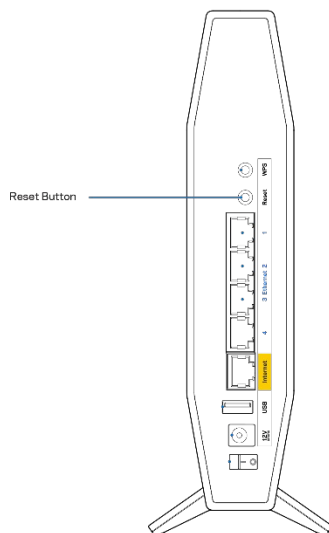

- Tạm thời tắt tường lửa trên máy tính của bạn (xem hướng dẫn của phần mềm bảo mật để được trợ giúp). Cài đặt lại bộ định tuyến.
- Nếu bạn có máy tính khác, hãy sử dụng máy tính đó để cài đặt bộ định tuyến.

Thông báo Chưa cắm cáp Internet

Nếu bạn nhận được thông báo “Chưa cắm cáp Internet” khi đang thiết lập bộ định tuyến:

- Hãy chắc chắn rằng cáp Ethernet hoặc Internet (hoặc cáp giống với loại được cung cấp cùng với bộ định tuyến) đã được cắm chắc chắn vào cổng Internet màu vàng ở mặt sau của bộ định tuyến và vào cổng thích hợp trên modem. Cổng này trên modem thường có nhãn Ethernet.

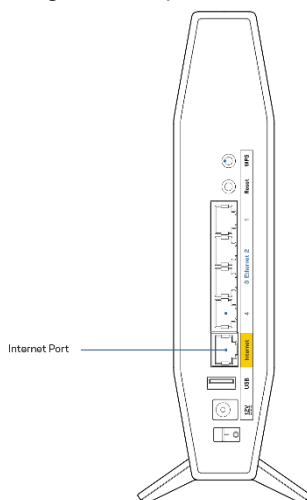

- Hãy đảm bảo rằng modem của bạn đã cắm nguồn và đã bật.

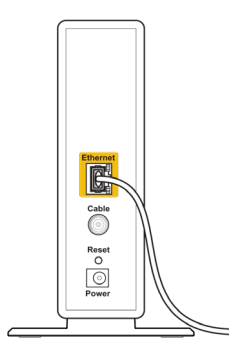
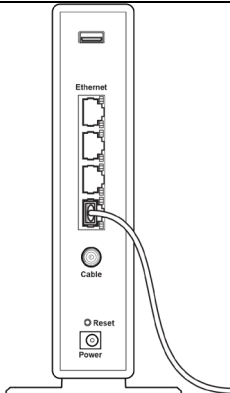
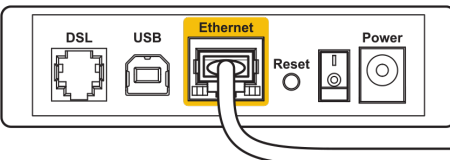
 <p>Back view of cable modem</p>  <p>Back view of Modem - Router</p>	 <p>Back view of DSL modem</p>
<p>Nếu dịch vụ Internet của bạn là dịch vụ cáp, hãy kiểm tra và đảm bảo rằng cổng CABLE (CÁP) của modem cáp đã được kết nối với cáp đồng trục do ISP của bạn cung cấp.</p>	<p>Nếu dịch vụ Internet của bạn là dịch vụ DSL, hãy đảm bảo rằng đường dây điện thoại DSL đã được kết nối với của cổng DSL của modem.</p>

- Nếu trước đây, máy tính của bạn đã kết nối với modem bằng cáp USB, hãy rút cáp USB ra.
- Cài đặt lại bộ định tuyến.

Thông báo Không thể truy nhập bộ định tuyến

Để truy nhập bộ định tuyến, bạn phải kết nối với mạng của riêng bạn. Nếu bạn hiện có truy nhập Internet không dây, sự cố có thể là do bạn đã vô tình kết nối với một mạng không dây khác.

Để khắc phục sự cố trên máy tính chạy Windows, hãy làm theo các bước sau*:

1. Trên màn hình Windows, bấm vào biểu tượng không dây trên khay hệ thống. Danh sách các mạng hiện có sẽ xuất hiện.
2. Bấm vào tên mạng riêng của bạn. Bấm Connect (Kết nối). Trong ví dụ dưới đây, máy tính đã được kết nối vào một mạng không dây khác có tên wraith_5GHz. Tên mạng không dây của bộ định tuyến Linksys sê-ri E, trong ví dụ này là Damaged_Beez2.4, đã được chọn như minh họa.



3. Nếu bạn được nhắc nhập khóa bảo mật mạng, hãy nhập mật khẩu (khóa bảo mật) của bạn vào trường network security key (khóa bảo mật mạng). Bấm OK.
4. Máy tính của bạn sẽ kết nối vào mạng và bạn sẽ có thể truy nhập bộ định tuyến.

*Tùy thuộc vào phiên bản Windows của bạn mà có thể có một số sự khác nhau trong câu chữ hay các biểu tượng ở các bước này.

Để khắc phục sự cố trên máy tính Mac, hãy làm theo các bước sau:

1. Trên thanh menu ngang trên cùng màn hình, hãy bấm vào biểu tượng Wi-Fi. Danh sách các mạng không dây sẽ xuất hiện.
2. Trong ví dụ dưới đây, máy tính đã được kết nối vào một mạng không dây khác có tên wraith_5GHz. Tên mạng không dây của bộ định tuyến Linksys sê-ri E, trong ví dụ này là Damaged_Beez2.4, đã được chọn như minh họa.

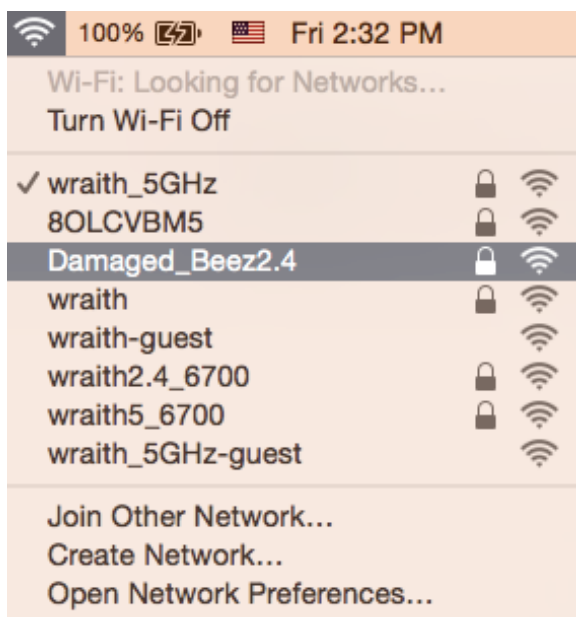

3. Bấm vào tên mạng không dây của bộ định tuyến Linksys sê-ri E của bạn (trong ví dụ này là Damaged_Beez2.4).
4. Nhập mật khẩu mạng không dây (Khoá Bảo mật) của bạn vào trường Password (Mật khẩu). Bấm OK.

Sau khi thiết lập

Mạng Internet không khả dụng

Nếu mạng Internet gặp khó khăn khi giao tiếp với bộ định tuyến của bạn thì vấn đề này có thể sẽ làm xuất hiện thông điệp “Không tìm thấy [địa chỉ Internet]” trong trình duyệt Web của bạn. Nếu bạn biết rằng địa chỉ Internet đó là chính xác và nếu bạn đã thử một vài địa chỉ Internet hợp lệ mà vẫn nhận kết quả tương tự thì thông điệp này có nghĩa là có sự cố với ISP của bạn hoặc với modem giao tiếp với bộ định tuyến của bạn.

Hãy thử các cách sau:

- Hãy chắc chắn rằng cáp mạng và cáp nguồn đã được kết nối chắc chắn.
- Hãy chắc chắn rằng bộ định tuyến được cắm vào ổ cắm có điện.
- Khởi động lại bộ định tuyến.
- Liên hệ ISP của bạn và hỏi về tình hình ngừng dịch vụ trong khu vực của bạn.

Phương pháp phổ biến nhất để xử lý sự cố cho bộ định tuyến là tắt đi, rồi bật lại. Khi đó, bộ định tuyến có thể nạp lại các cài đặt tùy chỉnh của nó, và các thiết bị khác (ví dụ như modem) sẽ có thể phát hiện lại bộ định tuyến và giao tiếp với nó. Quy trình này gọi là khởi động lại.

Để khởi động lại bộ định tuyến của bạn bằng cách sử dụng dây nguồn, hãy làm như sau:

1. Ngắt kết nối dây nguồn khỏi bộ định tuyến và modem.
2. Đợi 10 giây và cắm lại dây nguồn vào modem. Hãy chắc chắn rằng nó có điện.
3. Đợi đến khi đèn báo trực tuyến của modem dừng nhấp nháy (khoảng hai phút). Cắm lại dây nguồn vào bộ định tuyến.
4. Chờ đến khi đèn LED nhấp nháy màu xanh lá cây giữa nút Reset (Đặt lại) và cổng nguồn sáng ổn định. Đợi hai phút trước khi thử kết nối Internet từ một máy tính.

Thông số kỹ thuật

Linksys E7350

Tên sản phẩm	Bộ định tuyến WiFi 6 Băng tần kép AX1800
Mã sản phẩm	E7350
Tốc độ Cổng Thiết bị chuyển mạch	10/100/1000 Mbps (Ethernet Nhanh)
Tần số vô tuyến	2.4 GHz và 5 GHz
Số lượng ăng-ten	4 bên trong
Cổng	Ethernet (1-4), Internet, Nguồn, USB 3.0
Nút	Wi-Fi Protected Setup, Reset (Đặt lại), Công tắc nguồn
Đèn LED	Nguồn, Internet, Ethernet (1-4)
UPnP	Có hỗ trợ
Tính năng bảo mật	WPA2 Cá nhân, WPA3 Cá nhân, WPA2/WPA3 Hỗn hợp Cá nhân
Bit mã khóa bảo mật	Mã hóa tối đa 128-bit

Môi trường

Kích thước	156mm (D) x 77,11mm (R) x 220mm (C)
Trọng lượng thiết bị	850 g (1,9 lbs)
Nguồn	12V, 2A
Chứng chỉ	FCC, IC, CE, Wi-Fi (IEEE 802.11 a/b/g/n/ac/ax)
Nhiệt độ hoạt động	32° đến 104° F (0° đến 40° C)
Nhiệt độ bảo quản	-4° đến 140° F (-20° đến 60° C)
Độ ẩm hoạt động	10% đến 80% độ ẩm tương đối, không ngưng tụ
Độ ẩm bảo quản	5 đến 90% không ngưng tụ

Lưu ý:

Để biết thông tin quy định, bảo hành và an toàn, hãy xem CD đi kèm với bộ định tuyến hoặc truy cập Linksys.com/support/E7350.

Các thông số kỹ thuật có thể thay đổi mà không cần thông báo.

Hiệu suất tối đa lấy từ các thông số kỹ thuật của Tiêu chuẩn IEEE 802.11. Hiệu suất thực tế có thể thay đổi, trong đó công suất của mạng không dây, tốc độ truyền dữ liệu, phạm vi và vùng phủ sóng có thể thấp hơn. Hiệu suất phụ thuộc vào nhiều yếu tố, điều kiện và biến số như: khoảng cách tới điểm truy nhập, lưu lượng mạng, vật liệu và cấu trúc xây dựng, hệ điều hành sử dụng, kết hợp nhiều sản phẩm không dây, nhiễu và các điều kiện bất lợi khác.

BELKIN, LINKSYS và nhiều tên sản phẩm và logo là thương hiệu của tập đoàn các công ty Belkin. Các thương hiệu của bên thứ ba được đề cập là tài sản của chủ sở hữu tương ứng. Các giấy phép và thông báo cho các phần mềm của bên thứ ba được sử dụng trong sản phẩm này có thể xem tại đây:

<http://support.linksys.com/en-us/license>. Vui lòng liên hệ <http://support.linksys.com/en-us/gplcodecenter> nếu có câu hỏi hoặc yêu cầu mã nguồn GPL.

© 2020 Belkin International, Inc. và/hoặc các công ty con. Bảo lưu mọi quyền.